

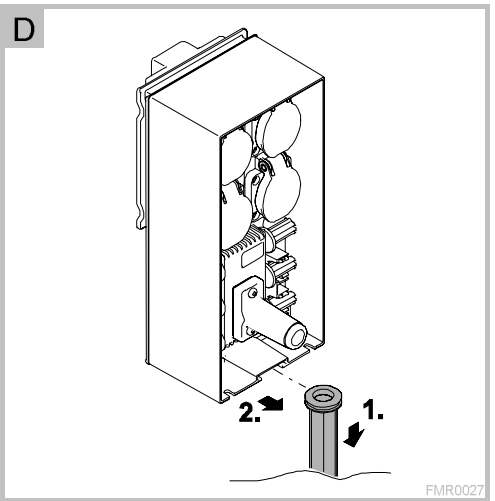

FM-Master WLAN FM-Master WLAN EGC

DE	Gebrauchsanleitung
EN	Operating instructions
FR	Notice d'emploi
NL	Gebruiksaanwijzing
ES	Instrucciones de uso
PT	Instruções de uso
IT	Istruzioni d'uso
DA	Brugsanvisning
NO	Bruksanvisning
SV	Bruksanvisning
FI	Käyttöohje
HU	Használati útmutató
PL	Instrukcja użytkowania
CS	Návod k použití
SK	Návod na použitie
SL	Navodila za uporabo
HR	Uputa o upotrebi
RO	Instrucțiuni de folosință
BG	Упътване за употреба
UK	Посібник з експлуатації
RU	Руководство по эксплуатации
CN	使用说明书

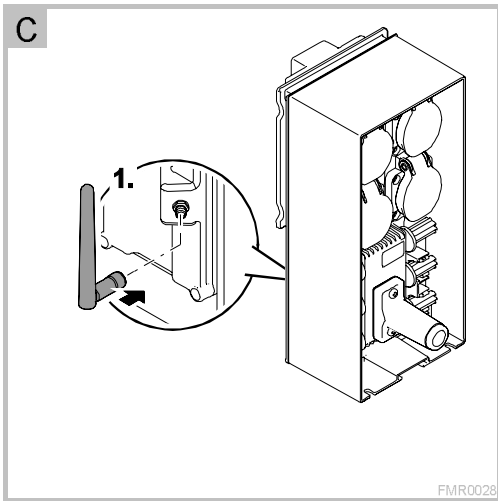

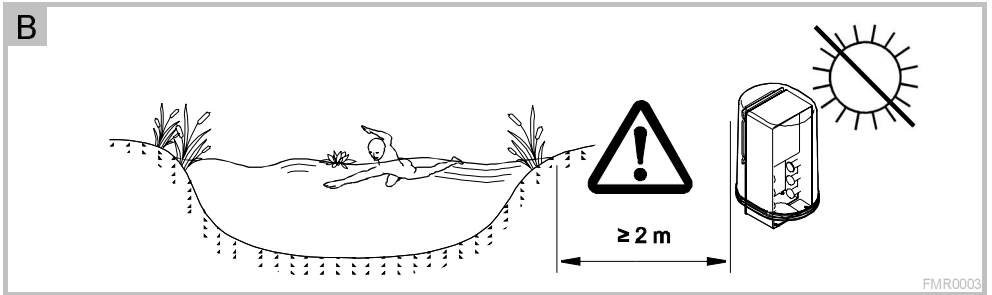
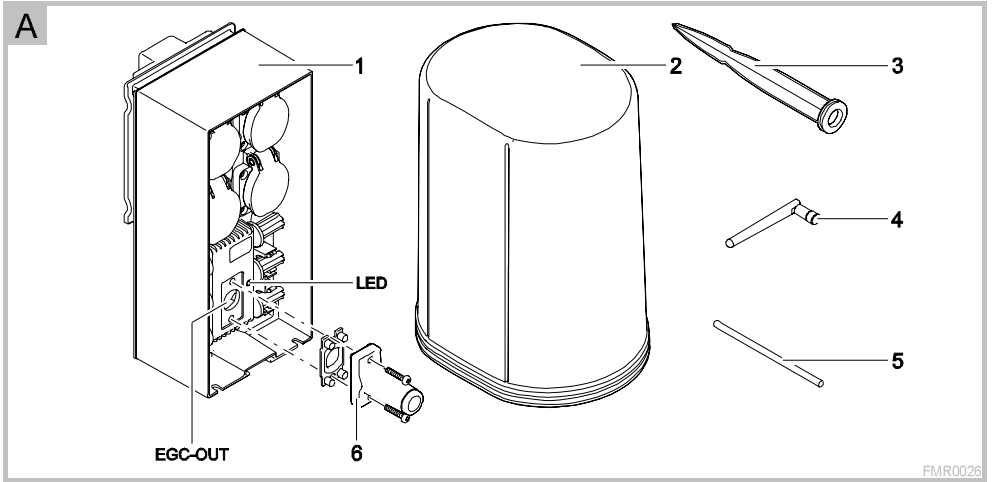



E

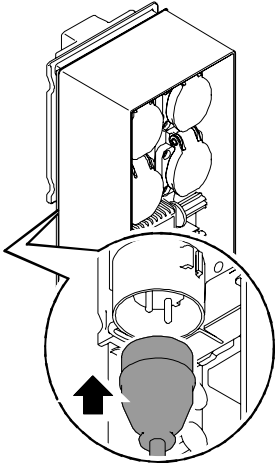

FMR0005

F

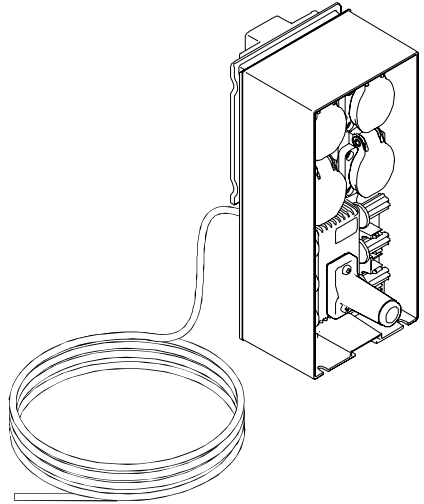

FMR0029

G

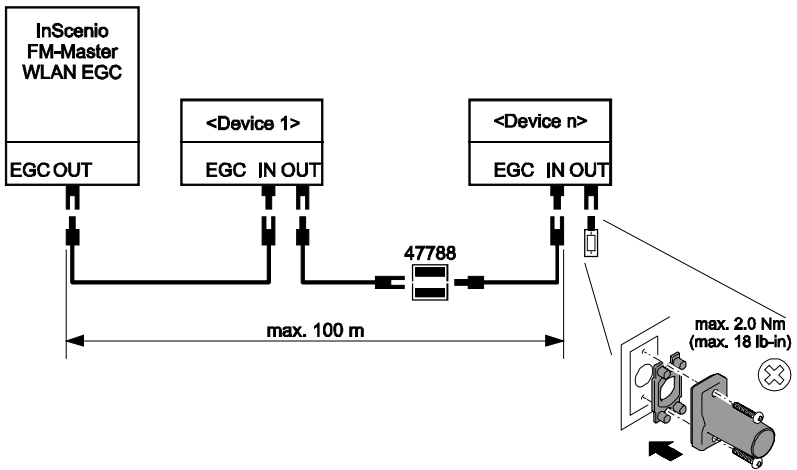

FMR0031

H

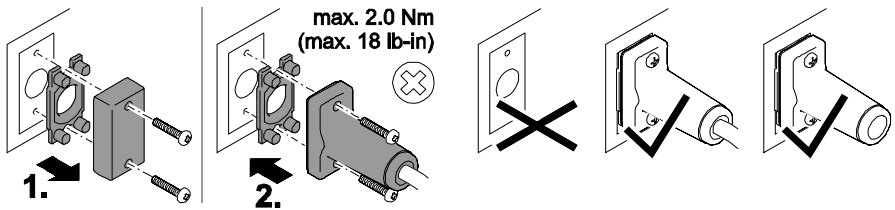

EGC0003

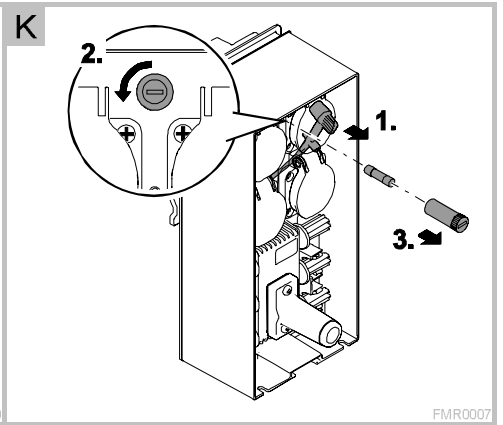
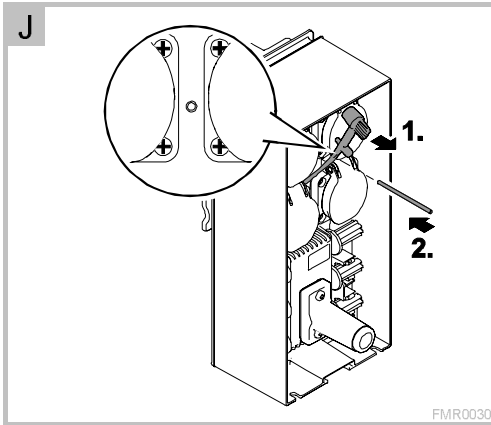
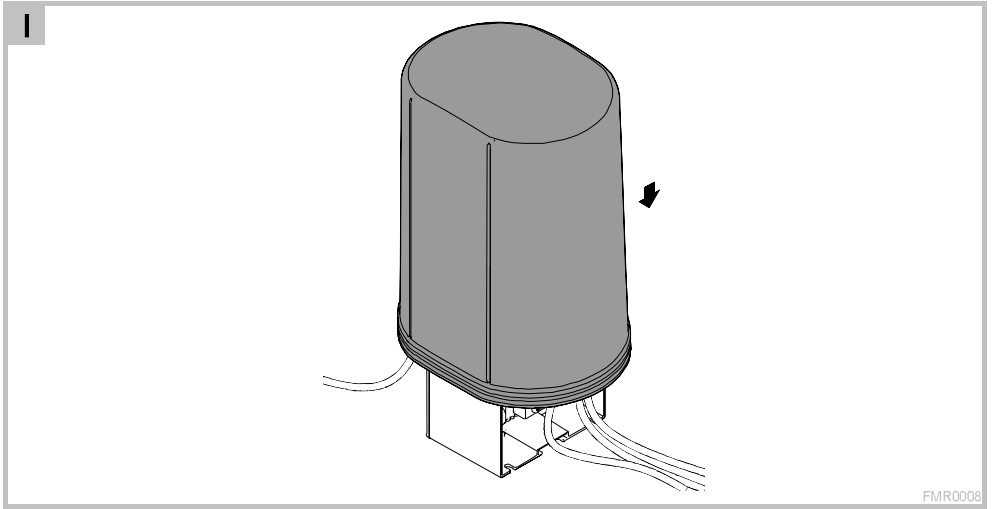

2.2 Biztonságos üzemeltetés

- Az üzemeltetés felhelyezett védőburkolattal ajánlott. Ezáltal a készülék kiegészítő védelmet kap a külső időjárási hatások ellen.
- A csatlakoztatott készülékeket, amelyek veszélyt jelenthetnek, a véletlen bekapcsolás elkerülésére használat után le kell választani az GA InScenio FM Master WLAN egységről. Például:
 - Hőt termelő készülékek.
 - Szabadon lévő, mozgó alkatrészekkel rendelkező készüléket, melyek sérülést okozhatnak, pl. elektromos kések vagy fűrészek.
- Az GA InScenio FM Master WLAN eszközt nem szabad orvosi eszközökkel együtt használni.
- A készüléket nem szabad az elektromos vezetéknel fogva hordozni vagy húzni.
- A vezetékeket sérülésektől védetten fektesse le és ügyeljen arra, hogy senki ne eshessen el bennük.
- Nem szabad elosztó dugaszolóaljzatokat használni.
- Csak olyan munkálatokat végezzen a készüléken, amelyek a jelen útmutatóban ismertetve vannak. Ha az adott probléma nem szüntethető meg, forduljon felhatalmazott ügyfélszolgálati ponthoz vagy kétség esetén a gyártóhoz.
- Soha ne hajtson végre műszaki változtatásokat a készüléken.
- A készülékekhez csak eredeti pótalkatrészeket és tartozékokat használjon.

3 Csomagolás

□ A	Darabszám	Leírás
1	1	InScenio FM-Master WLAN EGC
2	1	Védőfedél
3	1	Földbe szűrhető cövek
4	1	WLAN-antenna
5	1	Szerviz kapcsoló, a gyári beállításokra történő visszaállításhoz
6	1	Véglezáró ellenállás az EGC hálózathoz

4 Termékleírás

Az InScenio FM-Master WLAN egy vezetékmentes helyi hálózatu készülékvezérlő (WLAN). A csatlakoztatott eszközök vezérlése okostelefonnal vagy tablettel és az „OASE FM-Master” alkalmazással történik.

Tulajdonságok:

- Négy kapcsolható dugaszolóaljzat, amelyekből az egyik dimmelhető.
- A dugaszolóaljzatok beépített időkapcsoló órával 24 órában vezérelhetők.
- Akár 10 OASE készülék kézi jeladóval integrálható és vezérelhető az alkalmazáson keresztül.
- EGC-képes végkészülékek csatlakoztathatók.
 - Az Easy Garden Control System (EGC) kertekben és tavaknál kényelmes vezérlési lehetőségeket biztosít, illetve magas szintű komfortot és biztonságot nyújt.
 - Az EGC-re és a lehetőségekre vonatkozó információk a www.oase-livingwater.com/egc-start címen található.
- Az InScenio FM-Master WLAN EGC segítségével az EGC-képes végkészülékek az OASE webportálon keresztül bárholnan vezérelhetők. A webportál az alábbi címen érhető el: <https://egccloud.oase-livingwater.com>.
- A fröccsenő víz elleni védőburkolat egész éves használatot biztosít.

4.1 Rendeltetésszerű használat

Az GA InScenio FM Master WLAN készülék kizárólag a következőképpen használandó:

- Üzemelés csak áramellátás-elosztóként, arra alkalmas OASE termékekhez.
- Üzemelés -20 °C és +45 °C közötti környezeti hőmérséklet esetén.
- Üzemeltetés a műszaki adatok betartása mellett.

Az GA InScenio FM Master WLAN készülékre a következő korlátozások érvényesek:

- Ne csatlakoztasson olyan eszközöket, amelyek személyeket vagy dologi értékeket fenyegető veszélyek forrásai lehetnek, vagy amelyeket vészhelyzetben azonnal ki kell kapcsolni.
- Nem szabad vízben vagy víz alatt használni.

5 Felállítás és csatlakoztatás



FIGYELMEZTETÉS

A villamos feszültség halált vagy súlyos sérüléseket okozhat.

- A készüléket elárasztástól védett helyen, a víztől minimum 2 m távolságra állítsa fel.
- A készüléket védőburkolattal üzemeltesse.

5.1 Az antenna csatlakoztatása

Ez az alábbiak szerint végezhető el:

C

1. Vegye le a dugót, és csavarja fel az antennát.
2. Állítsa be az antennát.

5.2 InScenio FM-Master WLAN telepítése

Ez az alábbiak szerint végezhető el:

B

- A készüléket legalább 2 m-re állítsa fel a tó szélétől.
- A készüléket ne tegye ki közvetlen napsugárzásnak.

D

1. A földbe szúrható rögzítőnyársat kb. ¾ hosszában szúrja le a földbe.
2. Tolja a készüléket a cövekre.
3. A készülékkel együtt a földbe szúrható rögzítőnyársat teljes hosszában szúrja le a földbe.
4. Ellenőrizze a stabilitást.

5.3 Az áramellátás csatlakoztatása

Ez az alábbiak szerint végezhető el:

E

Hálózati csatlakozódugasszal rendelkező készülék:

- Dugja rá a hálózati kábel csatlakozóját a készülék dugaszára.

F

Hálózati kábellel rendelkező készülék:

- Csatlakoztassa a készüléket a villamos hálózatra.
 - A villamos hálózaton csak villamossági szakember végezhet munkát.
 - Tartsa be a hálózati kábelen a csatlakozókiosztásra vonatkozó jelölést.
 - A kábelereket csak érvéghüvellyel szabad bekötni.

5.4 EGC-képes készülék csatlakoztatása

A dugaszos összekötők helyes rögzítése fontos a biztos összeköttetéshez és a zavaroktól mentes EGC-hálózathoz.

A csatlakoztatáshoz az EGC összekötő kábel szükséges.

- A Connection Cable EGC tartozékként 2,5 m (47038), 5 m (47039), valamint 10 m (47040) hosszúságban kapható.

Ez az alábbiak szerint végezhető el:

G, H

1. Távolítsa el a véglezáró ellenállást a készülékről.
2. Illessze fel a dugaszolható összekötőt és biztosítsa a két csavarral (max. 2,0 Nm).
 - A gumitömítésnek tisztának kell lennie és pontosan kell illeszkednie.
 - A sérült gumitömítést cserélje ki.
3. Távolítsa el az EGC-hálózatban az utolsó eszköztől az EGC-OUT csatlakozón lévő védősapkát, illessze fel a véglezáró ellenállást és biztosítsa a két csavarral (max. 2,0 Nm).
 - Az EGC-hálózatban az utolsó készüléken az EGC-OUT csatlakozóra nincs EGC összekötő kábel csatlakoztatva. Erre az EGC-OUT csatlakozóra véglezáró ellenállást kell csatlakoztatni, hogy az EGC-hálózat lezárása megfelelő legyen.
 - A véglezáró ellenállás a InScenio FM-Master WLAN EGC szállítási terjedelmébe tartozik.

5.5 Csatlakoztassa a készülékeket az áramelosztóhoz.

- Dugaszolóaljzatonként csak egy készüléket csatlakoztasson.
- Ne csatlakoztasson a készülékre InScenio vezérlőkészülékeket vagy mobil töltőszes dugaszolóaljzatokat a készülékekre.

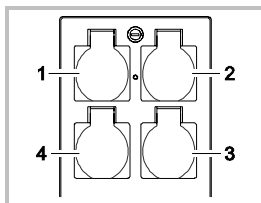

1. dugaszolóaljzat, kapcsolható (max. 10 A / 2000 W)
2. dugaszolóaljzat, kapcsolható (max. 10 A / 2000 W)
3. dugaszolóaljzat, kapcsolható (max. 10 A / 2000 W)
4. dugaszolóaljzat, kapcsolható és dimmelhető (40 W ... 320 W)

Tudnivaló: A készülék teljes terhelése nem haladhatja meg a 16 A / 3600 W értéket!

Ez az alábbiak szerint végezhető el:

1. Válasszon megfelelő dugaszolóaljzatot (lásd a fenti ábrát), és dugja a készülék hálózati csatlakozódugaszát a dugaszolóaljzatba.
 - Ellenőrizze, hogy a készülék csatlakoztatható-e ehhez a dugaszolóaljzathoz. Ehhez olvassa el a csatlakoztatni kívánt készülék használati útmutatóját.
 - A transzformátorral üzemelő készülékeket tilos dimmelhető dugaszolóaljzatra csatlakoztatni.
 - EGC-képes készüléket tilos dimmelhető dugaszolóaljzathoz csatlakoztatni, mivel ez a károsodással jár.

I

2. Helyezze fel a védőburkolatot.

6 Üzembe helyezés

A kezelés az okostelefonon/tableten az OASE „FM-Master“ alkalmazással történik. Az üzembe helyezést ebben a sorrendben kell elvégezni:

1. Telepítse az „FM-Master“ alkalmazást. (→ Az „OASE FM Master“ alkalmazás telepítése)
2. Csatlakoztassa az InScenio FM-Master WLAN egységet a hálózati az áramhálózatra.
3. WLAN-kapcsolat létrehozása.

Az okostelefon/tablet két módon tud kapcsolódni az InScenio FM-Master WLAN eszközhöz:

- Az okostelefon/tablet és az InScenio FM-Master WLAN egy rendelkezésre álló WLAN-routerrel keresztül kapcsolódik egymáshoz. (→ Kapcsolat létesítése a WLAN-routerrel (router/felhő üzemmód))
- Az okostelefon/tablet és az InScenio FM-Master WLAN közvetlenül WLAN-on keresztül kapcsolódik egymáshoz. (→ Közvetlen WLAN-kapcsolat létrehozása (Access Point üzemmód))



MEGJEGYZÉS

Az InScenio FM-Master WLAN egységen lévő LED jelzi az adott üzemmállapotot.

6.1 Üzemállapot kijelzése

A

A LED az InScenio FM-Master WLAN üzemmállapotát jelzi.

- Segítség zavaroknál vagy hibás működés esetén: (→ Hibatáblázat)

LED színe	LED állapota	Leírás
–	Nem világít.	Az InScenio FM-Master WLAN ki van kapcsolva.
Zöld	Világít	Az InScenio FM-Master WLAN üzembesz, és Access Point üzemmódban van.
	Gyorsan villog	A WPS aktiválva van, az InScenio FM-Master WLAN a router hozzáférési adataira vár.
	Lassan villog (2 másodpercig világít, 1 másodpercre kialszik)	Az InScenio FM-Master WLAN üzembesz, és a routerrel csatlakoztatva van.
Sárga	Világít	Az InScenio FM-Master WLAN elindul vagy frissítési módban van.
	Gyorsan villog	Firmware-frissítés folyik
	Lassan villog (2 másodpercig világít, 1 másodpercre kialszik)	Az InScenio FM-Master WLAN kapcsolódni próbál a routerhez.
Piros	Villog	Hiba Megoldás: <ul style="list-style-type: none"> • Válassza le az áramellátást, várjon 10 másodpercet, majd csatlakoztassa ismét az áramellátást. • Állítsa vissza gyári beállításokra az InScenio FM-Master WLAN (→ Visszaállítás gyári beállításokra) eszközt. • Firmware-frissítés végrehajtása (→ Firmware frissítése)

6.2 Az „OASE FM Master“ alkalmazás telepítése

iOS Android Az alábbiak szerint végezze el:



1. Nyissa meg a Google Play vagy az App Store alkalmazást.

2. Keresse meg és telepítse az „OASE FM-Master WLAN“ alkalmazást.

– Kövesse az utasításokat a telepítés közben.

3. Hagyja jóvá a készülék belső adataihoz való hozzáférésre vonatkozó kéréseket.
 - Ha engedélyezik a hozzáférést, akkor egyedi terméktítek készülékek a dugaszolóaljzatok jelölésére.
 - A kérés a telepítés közben (Android) vagy az alkalmazás futtatásakor (iOS) történik.

A sikeres telepítést követően az alkalmazás megjelenik a kijelzőn.

6.3 Kapcsolat létesítése a WLAN-routerrel (router/felhő üzemmód)

Feltétel:

- A router és az InScenio FM-Master WLAN közötti WLAN-kapcsolat hatótávolsága legfeljebb 80 m zavarforrások nélkül és szabad rálátás esetén.
- Kompatibilitás a következő WLAN-szabványokkal:
 - InScenio FM-Master WLAN: 802.11b
 - InScenio FM-Master WLAN EGC: 802.11n+g+b

6.3.1 Közvetlen WLAN-kapcsolat különböző létrehozási eljárásai

A kapcsolat három különböző módon hozható létre:

- Kapcsolódás WPS-en keresztül gombnyomással
- Kapcsolódás az „Oase FM-Master” alkalmazással WPS-en keresztül (→ Kapcsolat létesítése a WLAN-routerrel WPS-en keresztül (router/felhő üzemmód))
- Manuális kapcsolódás az „Oase FM-Master” alkalmazással WPS-en keresztül (→ Kapcsolat sajátkezü létesítése a WLAN-routerrel (router/felhő üzemmód))

6.3.2 Kapcsolat létesítése a WLAN-routerrel WPS-en keresztül (router/felhő üzemmód)

Ez az alábbiak szerint végezhető el:

A routeren:

1. A WPS aktiválásához nyomja meg a WPS gombot a routeren.
 - Vegye figyelembe a router használati útmutatójában található adatokat.
 - A WPS csak korlátozott ideig aktív. Ezen idő alatt aktiválja a WPS-t az InScenio FM-Master WLAN eszközön.

J

Az InScenio FM-Master WLAN EGC eszközön:

2. Vezesse be a szerviztíftet a két felső dugaszolóaljzat közé, amíg ellenállást nem érez. Elérte a service gombot.
3. A WPS aktiválásához nyomja le röviden a service gombot (max. 2 másodpercig).
 - A LED zölden világít és gyorsan villog.
 - A WPS 2 percig bekapcsolva marad.
 - A kapcsolat akkor jött létre, ha LED lassan zölden villog (2 másodpercig világít, 1 másodpercre kialszik).

Az okostelefonon/tableten:

4. Kapcsolat létesítése a WLAN-routerrel.
5. Indítsa el az Oase „FM-Master” alkalmazást.
 - Az InScenio FM-Master WLAN egységhez való első kapcsolódás alkalmával meg kell adni egy készülékjelszót, hogy az InScenio FM-Master WLAN a nem engedélyezett hozzáféréstől védve legyen.
 - Jegyezze fel a készülékjelszót, mivel a InScenio FM-Master WLAN OASE felhőhöz való hozzáadásához szintén szükség lesz rá. (→ Készülékjelszó módosítása)

6.4 Közvetlen WLAN-kapcsolat létrehozása (Access Point üzemmód)

Feltétel:

- A router és az InScenio FM-Master WLAN közötti WLAN-kapcsolat hatótávolsága legfeljebb 80 m zavarforrások nélkül és szabad látás esetén.
- Kompatibilitás a következő WLAN-szabványokkal:
 - InScenio FM-Master WLAN: 802.11b
 - InScenio FM-Master WLAN EGC: 802.11n+g+b
- A hálózati név (SSID) ① és a Wi-Fi jelszó ② a típuslábla mellett elhelyezett címkén található az InScenio FM-Master WLAN készüléken.
- A kapcsolat kódolt, és jelszó védí.
 - Javaslat: Első üzembe helyezéskor változtassa meg a jelszót, hogy megakadályozza az illetéktelenek hozzáférést az InScenio FM-Master WLAN készülékhez.
- Az "Oase FM-Master <xxxxxx>" hálózati név (SSID) utolsó hat karaktere eszközspecifikus, és fixen meg van adva.
- Az InScenio FM-Master WLAN jelszava gyári beállítás szerint „oase1234”.



Az alkalmazott ikonok eltérhetnek az okostelefonon/tableten megjelenő ikonoktól.

iOS

Android

Az alábbiak szerint végezze el:



1. Nyissa meg a beállításokat.
2. Válassza ki a WLAN lehetőséget, és aktiválja.
3. A hálózatlistából válassza ki az "Oase FM-Master <xxxxxx>" lehetőséget.
4. Írja be a Wi-Fi jelszót, és válassza ki a „Csatlakozás” lehetőséget.
 - Létrejön a kapcsolat az InScenio FM-Master WLAN eszközzel.
 - Sikeres kapcsolódás esetén a hálózati név alatt „Csatlakoztatva” (Android) vagy egy „✓” ikon (iOS) látható.
 - Más WLAN-kapcsolatok nincsenek aktiválva.
5. Indítsa el az OASE „FM-Master” alkalmazást.
 - Az alkalmazás automatikusan kiválasztja az operációs rendszer nyelvét. Ha az alkalmazás nem támogatja az adott nyelvet, akkor az angol kerül beállításra.
 - Az InScenio FM-Master WLAN egységhez való első kapcsolódás alkalmával meg kell adni egy készülékjelszót, hogy az InScenio FM-Master WLAN a nem engedélyezett hozzáféréstől védve legyen.
 - Jegyezze fel a készülékjelszót, mivel a InScenio FM-Master WLAN OASE felhőhöz való hozzáadásához szintén szükség lesz rá. (→ Készülékjelszó módosítása)

7 Kezelés

7.1 „Home” képernyő







A „Home” képernyő

A „Home” (kezdő-) képernyőről kezelhetők a csatlakoztatott eszközök. A képernyőn jobbra vagy balra húzással választható ki egy csatlakoztatott készüléket.



FMR0035

- 1 
 - A dugaszolóaljzat be-/kikapcsolása
 - Az adott dugaszolóaljzat be- vagy kikapcsolásához érintse meg az ikont.
 - Fénykép hozzáadása az ikonhoz (→ Ikon illesztése a dugaszolóaljzathoz)
- 2 
 - Időzítő aktiválása/deaktiválása
 - A négy dugaszolóaljzathoz való időzítő aktiválásához/deaktiválásához érintse meg az ikont.
- 3 ○ ○ ○ ○ ○ ○ A hozzáadott készülékek száma.
 - A képernyőn jobbra vagy balra húzza el a kiválasztani kívánt készüléket.
- 4 
 - „Home” képernyő
 - A képernyő kiválasztásához érintse meg az ikont.
 - „Timer” képernyő
 - A képernyő kiválasztásához érintse meg az ikont.
 - Dugaszolóaljzatok vezérlése beépített időzítővel 24 órán át.
 - „Saját eszközeim” képernyő
 - A képernyő kiválasztásához érintse meg az ikont.
 - „Settings” képernyő
 - Távvezérelhető OASE eszközök hozzáadása és konfigurálása
 - A képernyő kiválasztásához érintse meg az ikont.
 - Eszköz információk megjelenítése
 - Létesítsen kapcsolatot a készülékkel közvetlenül (Access Point) vagy egy WLAN-routeren (router) keresztül.
 - Hálózatonév (SSID) és jelszó módosítása
 - Firmware frissítése
- 5 
 - A WLAN-kapcsolat állapota
 - ONLINE: Az okostelefon/tablet kapcsolódik az InScenio FM-Master WLAN-hoz.



- OFFLINE: Az okostelefon/tablet nem kapcsolódik az InScenio FM-Master WLAN-hoz.

6 15:51

- Az InScenio FM-Master WLAN rendszerideje
- A rendszeridő frissíthető a kezelőkészülék idejére. (→ Rendszeridő frissítése)

7



- A bal alsó dugaszolóaljzatra csatlakoztatott eszköz dimmelése
- A csatlakoztatott készülék dimmeléséhez érintse meg és tolja el a csúszka gombját.
 - A csatlakoztatott készülék lépésenként történő dimmeléséhez koppintson a nyílak hegyére.
 - A funkció dimmelhető eszközökhöz áll rendelkezésre.

7.1.1 Ikon illesztése a dugaszolóaljzathoz



A „Home” képernyő

A dugaszolóaljzatok kapcsolására szolgáló ikonok fotókkal egyénileg alakíthatók.



FMR0036

- 1 A dugaszolóaljzat kapcsolására szolgáló ikon

iOS

Ez az alábbiak szerint végezhető el:

1. Érintse meg az ikont, és 2 másodpercig tartsa rajta az ujját.
 - A kiválasztáshoz megnyílik egy párbeszédmező.
2. Válassza ki a fotót a könyvtárból, vegye fel a beépített kamerával, vagy távolítsa el.

Android

Ez az alábbiak szerint végezhető el:

1. Érintse meg az ikont, és 2 másodpercig tartsa rajta az ujját.
 - A kamera kiválasztásához megnyílik egy párbeszédmező.
2. Vegye fel a kívánt témát a beépített kamerával.
 - A fotó automatikusan beillesztődik az ikonba.

7.1.2 Eszköz kezelése kézi jeladóval



A „Home” képernyő

Kézi jeladós eszközöknél a képernyőn egy virtuális kézi jeladó jelenik meg. A funkciók és a könnyű kezelhetőség azonosak.

A képernyőn balra fent megjelenik az OASE terméknév. A hozzáadott eszköz egyedi névvel egyértelműn megjelölhető.



FMR0020

1 Virtuális kézi jeladó

- A virtuális kézi jeladó megegyezik a fizikai kézi jeladóval.
- Egy hozzáadott eszközhöz több virtuális vagy fizikai kézi jeladó lehet hozzárendelve.
- Több azonos eszköz kezelhető közösen egy virtuális kézi jeladóval. Ehhez a virtuális kézi jeladót be kell tanítani minden eszközre.

A kézi jeladó betanítása a hozzáadott eszköz használati útmutatójában van ismertetve.

Ez az alábbiak szerint végezhető el:

1. Koppintson a virtuális kézi jeladó gombjára, ill. érintse meg a gombot és tartsa rajta az ujját.
 - Egy piros LED jelzi, hogy a funkció végrehajtásra kerül.
 - A gombok funkciója a hozzáadott eszköz használati útmutatójában van ismertetve.

7.1.3 A szivattyú kezelése az EGC alkalmazásával



A „Home” képernyő

A képernyőn balra fent megjelenik az OASE terméknév. A hozzáadott eszköz egyedi névvel egyértelműn megjelölhető.



FMR0037

- 1 Csempék a kezeléshez és aktuális értékek kijelzése.
- 2 Kapcsolja be vagy kapcsolja ki a készüléket.
 - Koppintson a „Be” érintőikorra a készülék bekapcsolásához.
 - Koppintson a „Ki” érintőikorra a készülék kikapcsolásához.
- 3 Az EGC-kapcsolat állapotjelzője
 - Az állapotjelző zölden világít:
 - A kapcsolat az EGC-készülék és az InScenio FM-Master WLAN között aktív.
 - Az állapotjelző szürkén világít és a termékkép kiszürkült.
 - Nincs kapcsolat az EGC-készülék és az InScenio FM-Master WLAN között. (→ Hibaelhárítás)



Dynamic Function Control (DFC)

Csak a funkció által nem támogatott szivattyúk esetén választható. A DFC-funkció ismertetését a szivattyú használati útmutatója tartalmazza.

Az alábbiak szerint végezze el:

1. A DFC-funkció be-, ill. kikapcsolásához koppintson a „Be”, ill. a „Ki” ikonra.
 - A DFC-funkció bekapcsolt állapotában az aktuális Scene jelenik meg.
2. A Scene váltásához 2 másodpercig megérintve kell tartani a Scene számát.
 - Megnyílik egy párbeszédmező.
 - Különböző Scene elemek választhatók ki.
3. Válassza ki a kívánt Scene elemet.
4. Koppintson az „OK” gombra a beállítás átvételéhez.
 - A Scene száma megjelenik a csempében.
5. A folyamat megszakításához koppintson a „Mégse” ikonra.

SFC



Seasonal Flow Control (SFC)

Csak a funkció által nem támogatott szivattyúk esetén választható. Az SFC funkció a szivattyú használati útmutatójában van ismertetve.

- Az SFC-funkció be-, ill. kikapcsolásához koppintson a „Be”, ill. a „Ki” ikonra.
 - Az SFC-funkció bekapcsolt állapotában az aktuális üzemmód jelenik meg.
- A szivattyú magától vált három üzemmód között. Ezáltal a szivattyú az adott tőkölogiának megfelelően igazítható be.
 - Min: Téli üzemmód, kisebb szállítási teljesítmény.
 - Mid: Átmeneti időszak, közepes szállítási teljesítmény.
 - Max: Nyári üzemmód, nagy szállítási teljesítmény.

Power

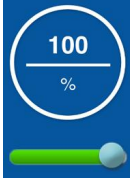

A szivattyútelsítmény beállítása

A DFC-funkció vagy az SFC-funkció bekapcsolt állapotában semmilyen beállítás nem lehetséges. A csempe kiszürkült.

Az alábbiak szerint végezze el:

- Érintse meg a csúszkát és a csúszkát elmozdítva állítsa be a szivattyú teljesítményét.
 - A beállított teljesítmény %-ban jelenik meg.
 - 0 %: A szivattyú üresjáratban működik.
 - 100 %: Max. szivattyútelsítmény.

Speed

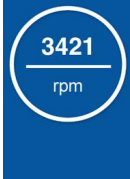

A szivattyú fordulatszáma

- Az aktuális fordulatszám kijelzése fordulat/perc értékben.

Runtime



A szivattyú üzemideje

- Az összes üzemidő megjelenítése órában.

Power

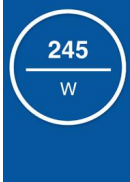

A szivattyú teljesítményfelvétele

- Az aktuális teljesítményfelvétel kijelzése wattban.

7.1.4 ProfiClear-készülék kezelése EGC-készülékkel



A „Home” képernyő

A képernyőn balra fent megjelenik az OASE terméknév. A hozzáadott eszköz egyedi névvel egyértelműen megjelölhető.

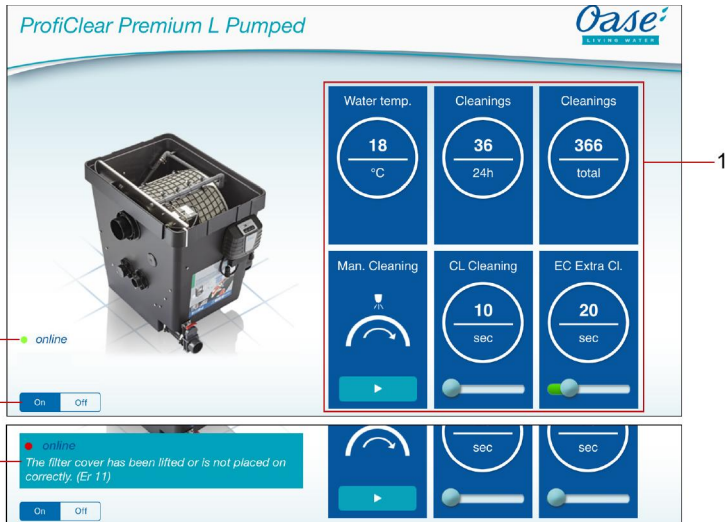

FMR0039

- 1 Csempék a kezeléshez és aktuális értékek kijelzése.
 - További csempék megjelenítéséhez csúsztassa az ujját a csempe fölé.
- 2 Kapcsolja be vagy kapcsolja ki a készüléket.
 - Koppintson a „Be” érintőikorra a készülék bekapcsolásához.
 - Koppintson a „Ki” érintőikorra a készülék kikapcsolásához.
- 3 Az EGC-kapcsolat állapotjelzője
 - Az állapotjelző zölden világít:
 - A kapcsolat az EGC-készülék és az InScenio FM-Master WLAN között aktív.
 - Az állapotjelző szürkén világít és a termékkép kiszürkült.
 - Nincs kapcsolat az EGC-készülék és az InScenio FM-Master WLAN között. (→ Hibaelhárítás)
- 4 A rendszerüzenetek kijelzése
 - Az utolsó felmerülő rendszerüzenetet jelzi.
 - Érintse meg és 1 mp-ig tartsa lenyomva a rendszerüzenetet az összes rendszerüzenet megjelenítéséhez és visszaállításához.
 - A megnyíló párbeszédablak kilistázza az összes felmerülő rendszerüzenetet.
 - Az ok megszüntetését követően a rendszerüzenetek maguktól törölődnek, vagy a párbeszédmezőn keresztül nyugtázzandók.
 - A ProfiClear készülékek használati útmutatója a lehetséges okokról és megoldásokról részletes leírást tartalmaz.

Water temp.

18

°C

Aktuális víz hőmérséklet °C-ban

- Csak kijelzés.

Cleanings

36

24h

A tisztítási folyamatok száma az elmúlt 24 órában.

- Az automatikus és az időfüggő tisztítási folyamatok összegét mutatja meg.
- Ez az érték a szűrő vezérlésében kerül mentésre.

TUDNIVALÓ :

A szűrőrendszer önellenőrzése felügyeli az automatikus tisztítást. Az ellenőrzés folyamatos és 2 × 24 órás ciklusú. Az ellenőrzés csak + 12°C-os víz hőmérséklettől felfelé aktív. Az ellenőrzés alapján igen eltérő értékek jelenhetnek meg.

Első 24 órás ciklus

- Ha a rendszer legalább egy automatikus tisztítási eljárást észlel, a ciklus a lejáta után újraindul.
- Ha a rendszer nem észlel automatikus tisztítási eljárást, a ciklus lejáta után a második 24 órás ciklus indul el.

Második 24 órás ciklus

Az időfüggő tisztítás kikapcsol. Ennek köszönhetően a tisztítási folyamatok száma lecsökken.

- Ha a rendszer legalább egy automatikus tisztítási eljárást észlel, a ciklus lejáta után újból az első 24 órás ciklus indul el.
- Ha a rendszer nem észlel automatikus tisztítási eljárást, a ciklus lejáta kiváltja az *Er22* rendszerüzenetet. Az időfüggő tisztítás újraindul.
 - Ha **csak** egy automatikus tisztítási eljárás történik, újból az első 24 órás ciklus indul el. Az *Er22* rendszerüzenet magától visszaáll.

Cleanings

366

total

Tisztítási folyamatok száma összesen

- Az automatikus, a kézi és az időfüggő tisztítási folyamatok összegét mutatja meg.
- Ez az érték a szűrő vezérlésében kerül mentésre.



Man. Cleaning



Kézi tisztítás

Kézzel kioldott tisztítási folyamat.

Az alábbiak szerint végezze el:

1. A folyamat elindításához koppintson az  ikonra.
 - Minden aktív tisztítási folyamat (automatikus, időfüggő vagy kézi) leáll.
2. A folyamat megszakításához koppintson ismét az  ikonra.



Tisztítási idő „Cleaning” (CL)

A beállítás megváltoztatja a tisztítási folyamat időtartamát. Hosszabb tisztítási idő szükséges, ha a szennyeződés nem folyik le problémamentesen. Erre pl. akkor lehet szükség, ha nagyon hosszú vagy nagyon kanyargós lefolyóvezetéseket építettek, vagy ha nagyon sok ragadós szennyeződés (pl. ivási időszakban) keletkezik.

- A tisztítási idő meghosszabbítása növeli a vízfogyasztást. Általában elegendő a 10 másodperces alapbeállítás (kb. $\frac{7}{8}$ dobfordulatnak felel meg).

Az alábbiak szerint végezze el:

- Érintse meg a csúszkát és a csúszkát elmozdítva állítsa be az időt.
 - Beállítható tartomány: 10 – 30 mp.



Meghosszabbított tisztítási idő „Extra Cleaning” (EC)

A meghosszabbított tisztítási idő minden 20. tisztítási áthaladás után megakadályozza a nagyobb lerakódásokat a szennyelfolyóban vagy a csővezeték-rendszerben. Ez a vezetékrendszer rendszeres időközönkénti átöblítését jelenti.

Ha ennek ellenére mégis szennyeződések keletkeznek és lerakódások jönnek létre, akkor a tisztítási időt meghosszabbítva a vezetékét utólag vízzel át lehet öblíteni.

Az alábbiak szerint végezze el:

- Érintse meg a csúszkát és a csúszkát elmozdítva állítsa be az időt.
 - Beállítható tartomány: 10 – 60 mp.



Időfüggő tisztítás „Intervall” (IN)

Az automatikus tisztítás mellett kiegészítésként időfüggő tisztítást is be lehet állítani. Ez a funkció különösképpen halastavaknál fontos, mivel csekély mennyiségű szennyeződés esetén is biztosítja, hogy az ürülék mindig még azelőtt kikerüljön a vízkörforgásból, mielőtt a tápanyagok kioldódnának.

Az időfüggő tisztítás nem befolyásolja az automatikus tisztítást, amely túl alacsony vízszint esetén elindul. Minden automatikus tisztítás után az időköz visszaállításra kerül, és újraindul az idő visszaszámlálása.

Az alábbiak szerint végezze el:

- Érintse meg a csúszkát és a csúszkát elmozdítva állítsa be az időt.
 - Beállítható tartomány: 0; 3 – 60 perc.
 - 0 perc: A funkció ki van kapcsolva.
 - Alapbeállítás: 20 perc (optimális beállítás a legtöbb felhasználási esethez).



Alapbeállítások

A vezérlés visszaáll az alapbeállításokra.

- Ilyenkor a rendszer minden egyénileg beállított értéket felülír!
- A következő értékeket állítja be a rendszer:
 - Tisztítási idő CL: 10 mp
 - Meghosszabbított tisztítási idő EC: 20 mp
 - Időfüggő tisztítás időköze IN: 20 min

7.1.5 ProfiLux-készülék kezelése EGC-készülékkel



A „Home” képernyő

A képernyőn balra fent megjelenik az OASE terméknév. A hozzáadott eszköz egyedi névvel egyértelműn megjelölhető.



FMR0054

- 1 Csempék a kezeléshez és aktuális értékek kijelzése.
 - További csempék megjelenítéséhez csúsztassa az ujját a csempe fölé.
- 2 Kapcsolja be vagy kapcsolja ki a készüléket.
 - Koppintson a „Be” érintőikonra a készülék bekapcsolásához.
 - Koppintson a „Ki” érintőikonra a készülék kikapcsolásához.



A világosság beállítása

A világosság minden LED-fényszórhoz beállításra kerül. Külön beállítás nem lehetséges.

Az alábbiak szerint végezze el:

- Érintse meg a csúszkát és a csúszkát elmozdítva állítsa be a világosságot.
 - A beállított világosság %-ban jelenik meg.
 - 0 %: LED-fényszóró ki.
 - 100 %: Max. világosság.



A bemutató beállítása

A bemutató funkcióban több Scenen található különböző fénykoreográfiákkal. A bemutató minden LED-fényszórhoz beállításra kerül. Külön beállítás nem lehetséges.

Az alábbiak szerint végezze el:

1. A bemutató funkció be-, ill. kikapcsolásához koppintson a „Be”, ill. a „Ki” ikonra.
 - A bemutató funkció bekapcsolt állapotában az aktuális Scene jelenik meg.
2. A Scene váltáshoz 2 másodpercig megérintve kell tartani a Scene számát.
 - Megnyílik egy párbeszédmező.
 - Különböző Scene elemek választhatók ki.
3. Válassza ki a kívánt Scene elemet.
4. Koppintson az „OK” gombra a beállítás átvételéhez.
 - A Scene száma megjelenik a csempében.
5. A folyamat megszakításához koppintson a „Mégse” ikonra.



A színek beállítása

A szín minden LED-fényszóróhoz beállításra kerül. Külön beállítás nem lehetséges.

Az alábbiak szerint végezze el:

1. Érintse meg és 2 másodpercig tartsa megérintve a színekört.
 - Megnyílik egy párbeszédmező.
2. A kívánt színhez érintsen hozzá egy színgyűrűt vagy húzza el a színgyűrűt a színe kiválasztásához.
 - A fehér belső kör megérintésével a „fehér” szín kerül kiválasztásra.
3. Koppintson az „OK” gombra a beállítás átvételéhez.
4. A folyamat megszakításához koppintson a „Mégse” ikonra.

Select Color



Cancel

OK



Show

A bemutató sebesség beállítása

Beállításra kerül az a sebesség, amellyel a kiválasztott folyamat lezajlik. A bemutató folyamatosan ismétlődik.

Az alábbiak szerint végezze el:

- Érintse meg a csúszkát és a csúszkát elmozdítva állítsa be a sebességet.
 - Beállítható tartomány: 1 – 100.



7.2 „Timer” képernyő

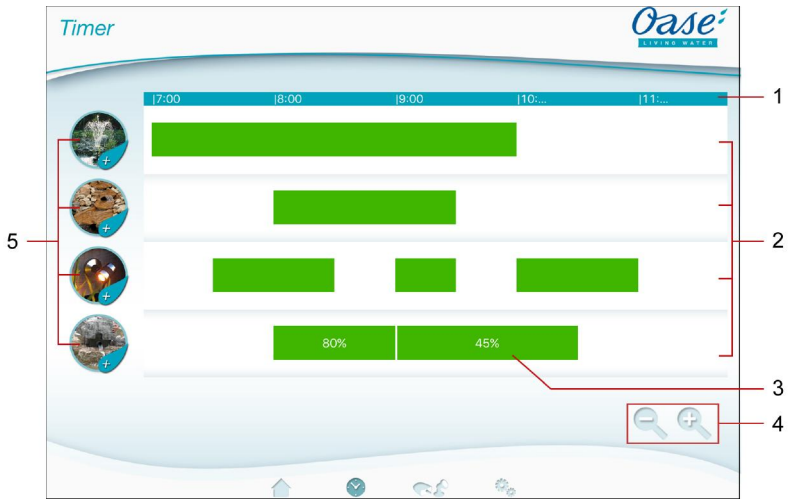

„Timer” képernyő



FMR0023

- 1 24-órás skála (0:00 óra ... 24:00 óra)
- 2 Időtengely a programozott idők ábrázolásához
 - Minden dugaszolóaljzathoz egy időtengely van hozzárendelve.
 - A programozható időzítők zöld sávokként vannak ábrázolva az időtengelyen.
 - Az időtengelyen végzett érintési műveletekkel lehet illeszteni az ábrázolást. Más idők megjelenítéséhez csúsztassa ujját balra vagy jobbra a képernyőn. Az időtengelyek bővítéséhez csúsztassa el egymástól a képernyőre helyezett ujjait. Az időtengelyek szűkítéséhez közelítse egymáshoz az ujjait.
- 3 Programozott időzítő
 - A zöld sáv azt az időszakot mutatja, amely alatt a dugaszolóaljzat be van kapcsolva.
 - A bekapcsolási idő és a kikapcsolási idő a 24-órás skáláról olvasható le.
 - Dimmelhető dugaszolóaljzatnál továbbá megjelenik a dimmer beállított százalékkértéke.
- 4 Segédeszközök a szerkesztéshez kis kijelzőn:
 -  Ikon
 - Időtengelyek szűkítése.
 -  Ikon
 - Időtengelyek bővítése.
- 5 A dugaszolóaljzat ikonja
 - Új időzítő programozásához érintse meg az ikont.

7.2.1 Időzítő hozzáadása



„Timer” képernyő

Denominator	Start time	End time
17	09	19
18	08	20
19	09	21
20	10	22
21	11	23
22	12	00
23	13	01

FMR0024

Ez az alábbiak szerint végezhető el:

1. Koppintson a kívánt dugaszolóaljzat ikonjára vagy egy szabad területre az időtengelyen, és tartsa ott az ujját.
 - Új időzítő jelenik meg.
2. Függőleges irányban húzza végig az ujját az adott számkérekben addig, amíg be nem állítja a kívánt kezdési és befejezési időt.
3. Dimmelhető dugaszolóaljzatonál továbbá állítson be egy százaléértéket.
4. Az időzítő hozzáadásához koppintson a ikonra.
 - Az időzítő megjelenik az időtengelyen.
 A művelet leállításához koppintson a ikonra.

7.2.2 Időzítő módosítása/törlése



„Timer” képernyő

Denominator	Start time	End time
16	07	18
17	08	20
18	09	21
19	00	22
20	01	23
21	02	00
22	03	01

FMR0025

Időzítő módosítása

Ez az alábbiak szerint végezhető el:

1. Érintse meg és tartsa rajta az ujját a kívánt időzítőn.
 - Megjelenik az időzítő.
2. A kívánt kezdési és befejezési idő beállításához húzza végig függőleges irányban az ujját az adott számkérekben.
3. Dimmelhető dugaszolóaljzatonál továbbá állítsa be a kívánt százaléértéket.
4. A beállítások véglegesítéséhez:
 - A módosítások mentéséhez koppintson a ikonra.
 - Az időzítő megjelenik az időtengelyen.
 A művelet leállításához koppintson a ikonra.

Időzítő törlése

Ez az alábbiak szerint végezhető el:

1. Érintse meg és tartsa rajta az ujját a kívánt időzítőn.
 - Megjelenik az időzítő.
2. A programozott időzítő törléséhez koppintson a  ikonra.
 - Kérdés jelenik meg, hogy csak ezt az időzítőt vagy a dugaszolóaljzat minden programozott időzítőjét törölni kell-e.
3. Koppintson a kívánt parancsra.
 - Törölődik az adott időzítő, ill. a dugaszolóaljzat minden időzítője.

7.3 „Saját eszközeim” képernyő



„Saját eszközeim” képernyő

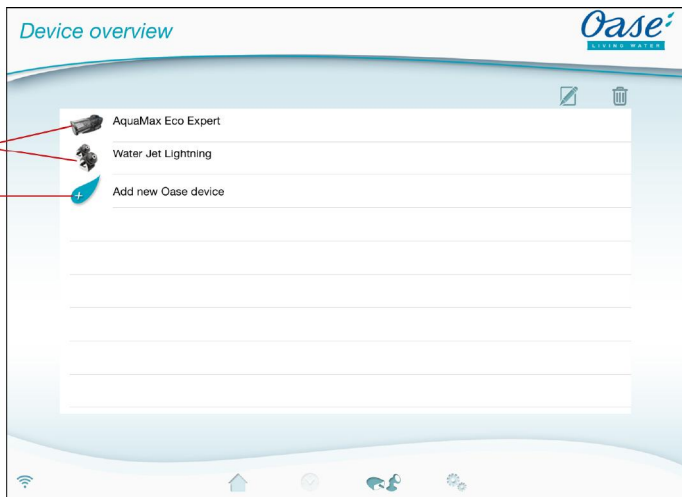

FMR0016

- 1 Már hozzáadott eszközök
- 2 Új eszköz hozzáadása



Készüléknevének hozzáadása

- Válassza ki a készüléket és koppintson az érintőikonra.



Eszköz eltávolítása

- Válassza ki a készüléket és koppintson az érintőikonra.





7.3.1 EGC-képes készülék hozzáadása



„Saját eszközeim” képernyő

Az InScenio FM-Master WLAN készülékhez maximum 10 EGC-képes készülék vagy kézi jeladós készülék adható hozzá.

Ez az alábbiak szerint végezhető el:

1. A rendelkezésre álló OASE eszközök listájának megnyitásához érintse meg az  ikont.
 - Megnyitáskor az InScenio FM-Master WLAN automatikusan megkeresi a csatlakoztatott EGC-készülékeket. A EGC-készülékeknek az EGC-hálózatban megfelelően csatlakoztatva és bekapcsolva kell lennie, hogy az InScenio FM-Master WLAN meg tudja találni az EGC-készülékeket. A megtalált készülékek a listában színnel jelölve láthatók, és a terméknév alatt a „Készülék észlelve” felirat látható.
 - Az EGC-képes készülékek az EGC-emblémáról (Easy Garden Control) ismerhetők fel a termékképen.
 - A csatlakoztatott EGC-készülékek ismételt kereséséhez érintse meg az  ikont.
2. A listában válassza ki a kívánt EGC-képes készüléket.
 - Csak olyan EGC-készülékek hozzáadása lehetséges, amelyeket a InScenio FM-Master WLAN megtalált az EGC-hálózatban.
 - A készülékkel kapcsolatos információkért koppintson az  ikonra. Ha a következő lekérdezést az „OK” gombbal nyugtázzák, akkor a böngészőben megnyílik az OASE internetes oldal a termékinformációkkal.
3. Az eszköz hozzáadásához koppintson a  ikonra.
 - Az eszköz hozzáadása a készüléklistához megtörtént.
4. A hozzáadott készülékhez történő név hozzáadásához váltson át az eszközök listájára.
5. A készülékáttekintésben válassza ki a kívánt készüléket, és koppintson az  ikonra.
 - Megnyílik egy párbeszédmező.
6. Írja be és „OK”-val hagyja jóvá az eszköznevet.
 - Az eszköznév kiosztása megtörtént.



MEGJEGYZÉS

- Ha egy típusból több készülék létezik, akkor az eljárást minden készülék esetében meg kell ismételni.

7.3.2 Kézi jeladós készülék hozzáadása

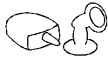





„Saját eszközeim” képernyő

Az InScenio FM-Master WLAN készülékhez maximum 10 EGC-képes készülék vagy kézi jeladós készülék adható hozzá.



iOS

Ez az alábbiak szerint végezhető el:

- A rendelkezésre álló OASE eszközök listájának megnyitásához érintse meg az  ikont.
 - Megnyitáskor az InScenio FM-Master WLAN automatikusan megkeresi a csatlakoztatott EGC-készülékeket.
 - A kézi jeladós készülékek az ábrázolt kézi jeladó emblémáról ismerhetők fel a termékképen.
- A listában válassza ki a kívánt kézi jeladós készüléket.
 - A készülékkel kapcsolatos információkért koppintson az  ikonra. Ha a következő lekérdezést az „OK” gombbal nyugtázzák, akkor a böngészőben megnyílik az OASE internetes oldal a termékinformációkkal.
- Az eszköz hozzáadásához koppintson a  ikonra.
 - Megjelenik egy kérdés a kézi jeladó betanításával kapcsolatban.
- Nyomja meg az eszközön a betanító gombot, majd erősítse meg a kérdést az „OK”-val.
 - A betanításra szolgáló gomb az eszköz használati útmutatójában van ismertetve.
 - A kézi jeladó betanítása megtörtént.
 - Az eszköz hozzáadása a készüléklistához megtörtént.
- A hozzáadott készülékhez történő név hozzáadásához válasson át az eszközök listájára.
- A készülékáttekintésben válassza ki a kívánt készüléket, és koppintson az  ikonra.
 - Megnyílik egy párbeszédmező.
- Írja be és „OK”-val hagyja jóvá az eszköznevet.
 - Az eszköznév kiosztása megtörtént.

Android

Ez az alábbiak szerint végezhető el:

- A rendelkezésre álló OASE eszközök listájának megnyitásához érintse meg az  ikont.
 - Megnyitáskor az InScenio FM-Master WLAN automatikusan megkeresi a csatlakoztatott EGC-készülékeket.
 - A kézi jeladós készülékek az ábrázolt kézi jeladó emblémáról ismerhetők fel a termékképen.
- A listában válassza ki a kívánt kézi jeladós készüléket.
 - A készülékkel kapcsolatos információkért koppintson az  ikonra. Ha a következő lekérdezést az „OK” gombbal nyugtázzák, akkor a böngészőben megnyílik az OASE internetes oldal a termékinformációkkal.
- Az eszköz hozzáadásához koppintson a  ikonra.
- Erősítse meg a kérdést.
- Írja be és „OK”-val hagyja jóvá az eszköznevet.
 - Megjelenik egy kérdés a kézi jeladó betanításával kapcsolatban.
- Nyomja meg az eszközön a betanító gombot, majd erősítse meg a kérdést az „OK”-val.
 - A kézi jeladó betanítása megtörtént.
 - Az eszköz hozzáadása a készüléklistához megtörtént.
 - Az eszköznév kiosztása megtörtént.



MEGJEGYZÉS

Virtuális kézi jeladó esetén a készüléknevével gombfeliratokat is tartalmazhat. Példa InScenio FM-Master 3-re:

- „Bio-tó - 1:lámpa: 2:szkimmer 3:vizesés”



ÚTMUTATÁS

A virtuális kézi jeladó betanítását a „Home” képernyőn az eszköz hozzáadása után is el lehet végezni.

- Betanításhoz a megfelelő gombot kell megnyomni a virtuális kézi jeladón.
- A kézi jeladó betanítása a hozzáadott eszköz használati útmutatójában van ismertetve.

7.3.3 ProfiClear Prémium szűrő – Frissítés EGC-re



„Saját eszközeim” képernyő

Hogy egy ProfiClear Premium szűrő és az InScenio FM-Master WLAN összekapcsolható legyen, a vezérlőnek EGC-kompatibilisnek kell lennie. Egy régebbi ProfiClear Premium szűrő esetén a kompatibilitást egy külön kapható frissítővezérléssel (cikkszám 47723) lehet megvalósítani.

A ProfiClear Premium szűrő és az InScenio FM-Master WLAN közötti kapcsolat előfeltételei:



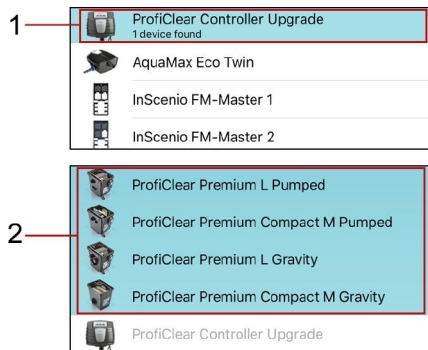



- A ProfiClear Premium szűrő a vezérlőhöz megfelelően van csatlakoztatva az EGC-doboz segítségével.
- A ProfiClear vezérlőt az EGC összekötő kábellel csatlakoztassa megfelelően az InScenio FM-Master WLAN-hoz.
- A ProfiClear vezérlő be van kapcsolva (van csatlakozás a hálózati áramkörhöz).



FMR0053

- 1 ProfiClear Controller Upgrade
 - Első lépésben a ProfiClear Controller kiválasztására és hozzáadására kerül sor.
- 2 ProfiClear Premium Változatok
 - Második lépésben a megfelelő ProfiClear Premium-változatok kiválasztására és a készüléklistához való hozzáadására kerül sor. Közben a szűrő automatikusan betanításra kerül a vezérlőhöz.

Ez az alábbiak szerint végezhető el:

1. A rendelkezésre álló OASE eszközök listájának megnyitásához érintse meg az  ikont.
 - Megnyitáskor az InScenio FM-Master WLAN automatikusan megkeresi a csatlakoztatott EGC-készülékeket. A EGC-készülékeknek az EGC-hálózatban megfelelően csatlakoztatva és bekapcsolva kell lennie, hogy az InScenio FM-Master WLAN meg tudja találni az EGC-készülékeket. A megtalált készülékek a listában színnel jelölve láthatók, és a terméknev alatt a „Készülék észlelve” felirat látható.
 - A csatlakoztatott EGC-készülékek ismételt kereséséhez érintse meg az  ikont.
 - Az EGC-képes készülékek az EGC-emblémáról (Easy Garden Control) ismerhetők fel a termékképen.
2. A listában válassza ki a „ProfiClear Controller Upgrade” készüléket.
 - A készülék hozzáadása csak akkor lehetséges, ha az InScenio FM-Master WLAN megtalálta azt az EGC-hálózatban.
 - A készülékkel kapcsolatos információkért koppintson az  ikonra. Ha a következő lekérdezést az „OK” gombbal nyugtázzák, akkor a böngészőben megnyílik az OASE internetes oldal a termékinformációkkal.
3. Az eszköz hozzáadásához koppintson a  ikonra.
 - Egy üzenet jelzi, hogy a ProfiClear Controller egységhez a következő lépésben hozzá kell rendelni egy ProfiClear Premium szűrőt.
4. A listában válassza ki azokat a ProfiClear Premium-változatokat, amelyek kapcsolatban állnak a ProfiClear Controller elemmel.
 - A listában a ProfiClear Premium-változatok színnel jelölve láthatók.
 - A készülékkel kapcsolatos információkért koppintson az  ikonra. Ha a következő lekérdezést az „OK” gombbal nyugtázzák, akkor a böngészőben megnyílik az OASE internetes oldal a termékinformációkkal.
5. Az eszköz hozzáadásához koppintson a  ikonra.
 - A ProfiClear Premium szűrő betanítása és a készüléklistához adása megtörtént.
6. A hozzáadott készülékhez történő név hozzáadásához váltson át az eszközök listájára.
7. A készülékáttekintésben válassza ki a kívánt készüléket, és koppintson az  ikonra.
 - Megnyílik egy párbeszédmező.
8. Írja be és „OK”-val hagyja jóvá az eszköznevet.
 - Az eszköznév kiosztása megtörtént.

7.3.4 Eszköz eltávolítása

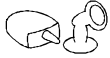

„Saját eszközeim” képernyő

1. változat

Ez az alábbiak szerint végezhető el:

1. A készüléklistában válassza ki a törölni kívánt készüléket.
2. Koppintson a  lehetőségre.
3. A következő kérdést erősítse meg „OK”-val.
 - Az eszköz eltávolítása megtörtént.

2. változat

Ez az alábbiak szerint végezhető el:

1. Érintse meg a törölni kívánt eszköz sorát, tartsa rajta az ujját, és húzza balra.



2. Koppintson a „Törlés” (Delete/Löschen) lehetőségre.
 - Az eszköz eltávolítása megtörtént.



7.4 „Settings” képernyő

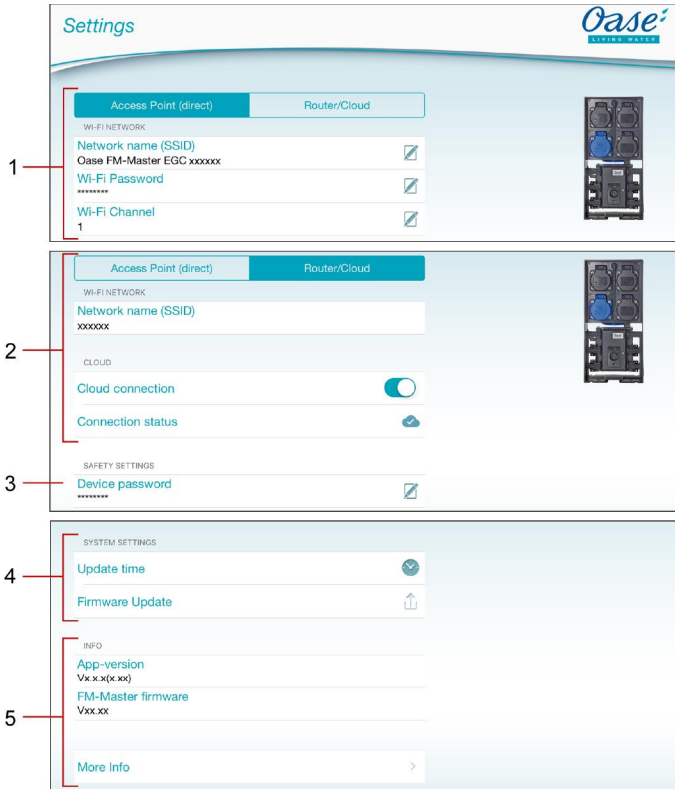

„Settings” képernyő





FMR0021

- 1 Az **Access Point (direct)** gombbal az InScenio FM-Master WLAN Access Point üzemmódban indul el. Ebben az üzemmódban az okostelefon/tablet az „Oase FM-Master <xxxxxx>” WLAN-on keresztül közvetlenül kapcsolódik az InScenio FM-Master WLAN készülékhez. (→ Közvetlen WLAN-kapcsolat létrehozása (Access Point üzemmód))
 - Hálózatnév (SSID)
 - A készülék vezeték nélküli hálózatot (WLAN) bocsát rendelkezésre ugyanazon név alatt, amelyhez az okostelefon/tablet kapcsolódik közvetlenül.
 - A gyárilag beállított hálózatnév az InScenio FM-Master WLAN készüléken a típusábra melletti címken található. (→ Közvetlen WLAN-kapcsolat létrehozása (Access Point üzemmód))
 - A hálózatnév az  ikonnal módosítható. Az „xxxxxx” utolsó hat karakter eszközspecifikus, és fi-
xen meg van adva. (→ Hálózatnév módosítása)
 - Wi-Fi-jelszó
 - A gyárilag beállított „oase1234” jelszó az InScenio FM-Master WLAN címkején található a típusábra mellett. (→ Üzembe helyezés)
 - Az  ikonnal lehet módosítani a közvetlen WLAN-kapcsolat jelszavát (Access Point). (→ Wi-Fi jelszó megváltoztatása)
 - Wi-Fi csatorna
 - Ha a beállított csatornát más vezeték nélküli hálózati elemek leterhelik, akkor lehetőség van másik csatornára áttérni.



- Lehetőséges, hogy a WLAN-kapcsolatban fellépő zavarok más csatoma választásával megszüntethetők.

- A  gombbal az InScenio FM-Master WLAN router/felhő üzemmódban indul el. Ebben az üzemmódban az InScenio FM-Master WLAN egy router rendelkezésre álló WLAN funkcióján keresztül kapcsolódik. A kezeléshez az okostelefonnak/tabletnek ugyanerre a WLAN-ra kell kapcsolódnia.
 (→ Kapcsolat létesítése a WLAN-routerrel WPS-en keresztül (router/felhő üzemmód))
 (→ Kapcsolat sajátkezü létesítése a WLAN-routerrel (router/felhő üzemmód))

 - Hálózatnév (SSID)
 - Megjeleníti azt a WLAN-t, amelyhez az InScenio FM-Master WLAN kapcsolódik.
 - Felhőkapcsolat (→ Felhőkapcsolat aktiválása)
 - A hálózatnév az  ikonnal az InScenio FM-Master WLAN EGC OASE felhőre csatlakoztatható, vagy onnan leválasztható.
 - Kapcsolat állapota (→ Felhőkapcsolat aktiválása)

Az  InScenio FM-Master WLAN EGC a OASE felhővel van kapcsolatban.
 Nincs kapcsolat az  InScenio FM-Master WLAN EGC és az OASE felhő között.
- Készülékjelszó

 - Az  ikonnal új készülékjelszó adható meg. A megváltoztatásához meg kell adni az aktuális készülékjelszót. (→ Készülékjelszó módosítása)
- Rendszerbeállítások

 - Az  ikonnal az InScenio FM-Master WLAN rendszerideje a kezelőkészülék idejére frissíthető. (→ Rendszeridő frissítése)
 - A firmware az  ikonnal frissíthető. (→ Firmware frissítése)
 - A frissítéshez meg kell adni az aktuális készülékjelszót.
- A készülékinformációk megjelenítése (→ Firmware frissítése)

7.4.1 Kapcsolat létesítése a WLAN-routerrel WPS-en keresztül (router/felhő üzemmód)



„Settings” képernyő

Feltétel:

- Az okostelefon/tablet közvetlenül (Access Point üzemmód) kapcsolódik az InScenio FM-Master WLAN-hoz. (→ Közvetlen WLAN-kapcsolat létrehozása (Access Point üzemmód))
- Kompatibilitás a következő WLAN-szabványokkal:
 - InScenio FM-Master WLAN: 802.11b
 - InScenio FM-Master WLAN EGC: 802.11n+g+b

Ez az alábbiak szerint végezhető el:

1. Érintse meg az **Router/Cloud** ikont.
2. A megjelenő lehetőségek közül válassza a „WPS”-t.
 - A WPS aktiválódik. 2 percen belül aktiválja a WPS-t a WLAN-routeren. Adott esetben olvassa el a router útmutatóját.
 - A kapcsolat akkor jött létre, ha az InScenio FM-Master WLAN LED-je lassan zölden villog (2 másodpercig világít, 1 másodpercre kialszik).
3. Kapcsolódjon az okostelefonnal/tablettel a router WLAN hálózatára.
 - Ekkor az alkalmazás már kapcsolódni tud a routeren keresztül az InScenio FM-Master WLAN készülékkel.

7.4.2 Kapcsolat sajátkezü létesítése a WLAN-routerrel (router/felhő üzemmód)



„Settings” képernyő

Feltétel:

- Az okostelefon/tablet közvetlenül (Access Point üzemmód) kapcsolódik az InScenio FM-Master WLAN-hoz. (→ Közvetlen WLAN-kapcsolat létrehozása (Access Point üzemmód))
- Kompatibilitás a következő WLAN-szabványokkal:
 - InScenio FM-Master WLAN: 802.11b
 - InScenio FM-Master WLAN EGC: 802.11n+g+b

Ez az alábbiak szerint végezhető el:

1. Érintse meg az **Router/Cloud** ikont.
2. A megjelenő lehetőségek közül válassza a „Manuális kapcsolódás”-t.
3. Adja meg a router hálózatnevét (SSID).
4. Írja be a router jelszavát, és „OK” gombbal hagyja jóvá.
 - A kapcsolat felépülését figyelmeztető hang nyugtázza.
 - A kapcsolat akkor jött létre, ha az InScenio FM-Master WLAN LED-je lassan zölden villog (2 másodpercig világít, 1 másodpercre kialszik).
5. Kapcsolódjon az okostelefonnal/tablettel a router WLAN hálózatára.
 - Ekkor az alkalmazás már kapcsolódni tud a routeren keresztül az InScenio FM-Master WLAN készülékkel.

7.4.3 Hálózatnév módosítása



„Settings” képernyő

A módosítás csak Access Point üzemmódban lehetséges. (→ Közvetlen WLAN-kapcsolat létrehozása (Access Point üzemmód))

Ez az alábbiak szerint végezhető el:

1. Érintse meg a „Hálózatnév (SSID)” mellett az  ikont.
 - A rendszer bekéri a készülékjelszót.
2. Írja be az új hálózatnevet, és a „Módosít” gombbal hagyja jóvá.
 - Az InScenio FM-Master WLAN nyugtázó hanggal jelzi a sikeres módosítást.
 - Bontásra és újraindításra kerül a WLAN-kapcsolat az InScenio FM-Master WLAN készülékkel.
3. Hozza létre a WLAN-kapcsolatot az új hálózatnévvel.

7.4.4 Wi-Fi jelszó megváltoztatása



„Settings” képernyő

A módosítás csak Access Point üzemmódban lehetséges. (→ Közvetlen WLAN-kapcsolat létrehozása (Access Point üzemmód))

Ez az alábbiak szerint végezhető el:

1. Érintse meg a „Wi-Fi-jelszó” melletti  ikont.
 - A rendszer bekéri a készülékjelszót.
2. Írja be az új Wi-Fi-jelszót, ismétlje meg, és a „Módosít” gombbal hagyja jóvá.
 - Az InScenio FM-Master WLAN nyugtázó hanggal jelzi a sikeres módosítást.
 - Bontásra és újraindításra kerül a WLAN-kapcsolat az InScenio FM-Master WLAN készülékkel.
3. Hozza létre a WLAN-kapcsolatot az új jelszóval.



TUDNIVALÓ:

Androidos okostelefon/tablet esetén a Wi-Fi-jelszó megváltoztatása után a hitelesítés sikertelen lehet, mert az új jelszó lekérdezése nem automatikusan történik. Megoldás:

- Az okostelefon/tablet WLAN-beállításában válassza ki a hálózatnevet, és írja be az új Wi-Fi-jelszót.
- Az okostelefon/tableten törölje, majd válassza ki újra a WLAN-t, és kapcsolódjon a hálózatra.

7.4.5 Felhőkapcsolat aktiválása



„Settings” képernyő

Az InScenio FM-Master WLAN EGC-re csatlakoztatott EGC-készülékek az OASE webportálon keresztül bárholnan vezérelhetők. Ehhez az InScenio FM-Master WLAN EGC egységet csatlakoztatni kell az OASE felhőhöz, majd a webportálon keresztül hozzá kell adni. Hogy az InScenio FM-Master WLAN EGC a webportálon hozzáadható legyen, szükség van a készülék sorozatszámára és a jelszóra.

Feltétel:

Az OASE felhővel való kapcsolat létrehozása csak az InScenio FM-Master WLAN EGC és a router/felhő üzemmód segítségével lehetséges.

(→ Kapcsolat létesítése a WLAN-routerrel WPS-en keresztül (router/felhő üzemmód))

(→ Kapcsolat sajátkezü létesítése a WLAN-routerrel (router/felhő üzemmód))



Ez az alábbiak szerint végezhető el:

1. A felhőben a felhős kapcsolat aktiválásához érintse meg az  ikont.
 - A megnyíló párbeszédmező megjeleníti a készülék sorozatszámát. Jegyezze fel a készülék sorozatszámát. Az InScenio FM-Master WLAN EGC webportálon való hozzáadásához lesz rá szükség.

A számítógépen vagy okostelefonon/tableten:

2. Az OASE webportál megnyitásához a webböngészőbe írja be a <https://egcccloud.oase-livingwater.com> címet.
3. Jelentkezzen be a webportálba.
 - A bejelentkezéshez egy egyszeri regisztrálás szükséges.
4. Adja hozzá az InScenio FM-Master WLAN EGC egységet a webportálon.
 - Szükség lesz a (felhőkapcsolat aktiválásakor megjelenő) készülék-sorozatszámra.
 - Szükség lesz az (első üzembe helyezéskor megadott) készülékjelszóra. A készülékjelszó megváltoztatható. (→ Készülékjelszó módosítása)

Az „FM Master” alkalmazásban

5. A „Settings” (beállítások) menüben a „Cloud” (felhő) opció alatt ellenőrizze a kapcsolat állapotát.
 - Az  InScenio FM-Master WLAN EGC a OASE felhővel van kapcsolatban.
 - Nincs kapcsolat az  InScenio FM-Master WLAN EGC és az OASE felhő között.
 - A kapcsolat létrehozása az internetkapcsolattól függően több percet is igénybe vehet.

7.4.6 Készülékjelszó módosítása



„Settings” képernyő

A készülékjelszó megvédi az InScenio FM-Master WLAN egységet a nem engedélyezett hozzáféréstől. Megadása az első üzembe helyezéskor történik, azonban később megváltoztatható.

Ha a készülékjelszót elfelejtette, alaphelyzetbe kell állítani a hálózati beállításokat, vagy vissza kell állítani a gyári beállításokat. Az InScenio FM-Master WLAN és az „FM Master” közötti kapcsolat létrehozásakor újra meg kell adni egy készülékjelszót.

- Szükség lesz a készülékjelszóra, hogy
 - a webportálon az InScenio FM-Master WLAN egységet hozzáadhassa,
 - Access Point üzemmódban az SSID-t vagy WI-Fi-jelszót megváltoztathassa.
- A készülékjelszó automatikusan törlődik, ha
 - a firmware-t frissítik,
 - a hálózati beállításokat (→ Hálózati beállítások visszaállítása) alapállapotba állítják,
 - a gyári beállításokat (→ Visszaállítás gyári beállításokra) visszaállítják.

Ez az alábbiak szerint végezhető el:

1. Érintse meg a „Készülékjelszó” mellett az  ikont.
 - A rendszer bekéri a régi készülékjelszót.
2. Írja be a régi készülékjelszót, és „OK” gombbal hagyja jóvá.
3. Adja meg az új készülékjelszót, írja be még egyszer, és „OK” gombbal hagyja jóvá.



MEGJEGYZÉS

A készülékjelszó változtatása után az InScenio FM-Master WLAN EGC OASE webportálon automatikusan tárolódik.

- A webportálon törölni kell az InScenio FM-Master WLAN EGC egységet, és újra hozzá kell adni. Ehhez szükség van a készülék sorozatszámára és a jelszóra.

7.4.7 Rendszeridő frissítése



„Settings” képernyő

Ez az alábbiak szerint végezhető el:

1. Koppintson az „Idő frissítése” mellett a  ikonra.
 - Az ikon akkor aktív, ha az InScenio FM-Master WLAN rendszerideje eltér a kezelőkészülék idejétől.
 - Az idő csak aktív ikon esetén frissül.
2. Erősítse meg a kérdést „OK”-val.

7.4.8 Firmware frissítése



„Settings” képernyő

A firmware frissítésekor az InScenio FM-Master WLAN firmware-frissítési módra vált, és új hálózatot bocsát rendelkezésre. A frissítés telepítéséhez az okostelefonnak/tabletnek erre a hálózatra kell kapcsolódnia.

A hibamentes firmware frissítés feltételei:

- Az egyéb WLAN-kapcsolatok le vannak választva az InScenio FM-Master WLAN-ról.
- A WLAN-kapcsolat jelerőssége nagyon jó.
- Az FM Master appot nem zárják be frissítés közben.
- Ki van kapcsolva az okostelefon/tablet energiatakarékos üzemmódja.
- Az okostelefon/tablet akkumulátora kellő mértékben fel van töltve. A frissítés legfeljebb 2 percig tart.
- Az InScenio FM-Master WLAN áramellátása nem szakad meg.

Ez az alábbiak szerint végezhető el:

1. Az „FM-Master Firmware” mellett érintse meg az  ikont.
 - Az ikon csak akkor jelenik meg, ha van elérhető frissítés.
2. Erősítse meg a hibamentes firmware-frissítésre vonatkozó útmutatásokat.
 - Az InScenio FM-Master WLAN firmware-frissítési módra vált, és ezt nyugtázó hanggal erősíti meg.
 - Az InScenio FM-Master WLAN bocsátja rendelkezésre az „OASE_UPDATE_xxxxxx” hálózatot, ill. a „OASE_UPDATE_EGC_xxxxxx” hálózatot.
 - Megjelenik egy a hálózat váltására vonatkozó utasítás.
3. Kapcsolódjon az okostelefonnal/tablettel az „OASE_UPDATE_xxxxxx”, ill. „OASE_UPDATE_EGC_xxxxxx” hálózatra.
 - Rákérdezéskor használja az InScenio FM-Master WLAN alapjelszavát (lásd a típustáblát a készüléken).
4. Váltson az alkalmazás „Beállítások” képernyőjére, és erősítse meg az utasításokat.
 - A frissítés elindul.
 - Megjelenítődik a frissítés haladása.
5. Sikeres frissítés után kapcsolódjon az okostelefon/tablet ismét kapcsolódik az InScenio FM-Master WLAN WLAN hálózatához.

7.4.9 Eszközinformációk megjelenítése



„Settings” képernyő

Megjelenített információk:

- az FM Master App alkalmazás-verziója
- az InScenio FM-Master WLAN firmware-verziója

További információk megjelenítéséhez koppintson a „További infók” lehetőségre:

- Az InScenio FM-Master WLAN sorozatszám
- Lokális IP-cím
- Az InScenio FM-Master WLAN IP-cím
- A termékre vonatkozó további információkhoz és problémák esetén segítséghez, koppintson a [Produktinfor-](#)
[mationen / FAQ](#) lehetőségre.

7.4.10 Hálózati beállítások visszaállítása

A hálózati beállítások visszaállítódnak a kiszállításkori állapotra. A készülék-könyvtár és az időkapcsoló óra bejegyzései megmaradnak.

Ez az alábbiak szerint végezhető el:

J

1. Húzza le a záródugót.
2. Vezesse be a szerviztíftet a két felső dugaszolóaljzat közé, amíg ellenállást nem érez. Elérte a reset gombot.
3. Kb. 5 másodpercig tartsa nyomva a reset gombot.
 - Rövid ideig figyelmeztető hang hallatszik, amely nyugtázza a hálózati beállítások törlését.
 - A hálózati beállításokra alaphelyzetbe állítása akkor fejeződik be, ha az InScenio FM-Master WLAN EGC LED-je zölden világít.
 - A WLAN-router hálózati neve (SSID) és jelszava törlődött.
 - Az InScenio FM-Master WLAN EGC WI-Fi-jelszava visszaállt a gyári beállításra.
 - A készülékjelszó törlődött.
 - Az InScenio FM-Master WLAN EGC Access Point üzemmódban indul el, és ekkor közvetlenül kapcsolódni lehet rá az okostelefonnal/tablettel.
4. Helyezze be a záródugót.

7.4.11 Visszaállítás gyári beállításokra

Az InScenio FM-Master WLAN visszaáll kiszállítási állapotára. Minden megadott adat elveszik.

Ez az alábbiak szerint végezhető el:

J

1. Húzza le a záródugót.
2. Vezesse be a szerviztíftet a két felső dugaszolóaljzat közé, amíg ellenállást nem érez. Elérte a reset gombot.
3. Legalább 15 másodpercig tartsa nyomva a szerviz gombot.
 - 5 másodperc után rövid ideig figyelmeztető hang hallatszik, amely nyugtázza a hálózati beállítások törlését. További 10 másodperc múlva bekapcsol egy folyamatos figyelmeztető hang. Ezt követően villog a LED, és elindul a visszaállítás a gyári beállításokra.
 - A gyári beállításokra történő visszaállítás akkor fejeződik be, ha a zöld LED világít.
 - A WLAN-router hálózati neve (SSID) és jelszava törlésre került.
 - Az InScenio FM-Master WLAN WI-Fi-jelszava visszaállt a gyári beállításra.
 - A készülékjelszó törlődött.
 - A készüléklista törlődött.
 - Az InScenio FM-Master WLAN Access Point üzemmódban indul el, és ekkor közvetlenül kapcsolódni lehet rá az okostelefonnal/tablettel.
4. Helyezze be a záródugót.

8 Hibaelhárítás

8.1 Hibatáblázat

Hiba	Ok	Megoldás
A WLAN-kapcsolat annak ellenére nem épül fel, hogy a WLAN-beállításokban megjelenítődik a hálózatnév.	Az okostelefon/tablet nem tudja frissíteni a hálózatra vonatkozó megadott kapcsolati adatokat.	iOS: <ul style="list-style-type: none"> • Válassza ki a hálózatot és koppintson az  ikonra. • A hálózat eltávolításához koppintson az „A hálózat figyelmen kívül hagyása” lehetőségre. • Ezt követően kapcsolódjon újra a hálózatra. Android: <ul style="list-style-type: none"> • A hálózat eltávolításához koppintson az „A hálózat figyelmen kívül hagyása” lehetőségre. • Ezt követően kapcsolódjon újra a hálózatra.
	A routerben beállított WLAN-szabvány nem kompatibilis az InScenio FM-Master WLAN-nal.	Az InScenio FM-Master WLAN csak a 802.11b szabványt támogatja. Az InScenio FM-Master WLAN EGC támogatja az 802.11n+g+b WLAN-szabványt <ul style="list-style-type: none"> • Szükség esetén aktiválja a routeren a megfelelő WLAN-szabványt beállítását (lásd a router használati útmutatóját).
Az InScenio FM-Master WLAN nem reagál a parancsokra.	Ki van kapcsolva a WLAN/WiFi az okostelefon/tableten.	Kapcsolja be az okostelefon/tableten a WLAN/WiFi funkciót, és kapcsolódjon az InScenio FM-Master WLAN-hoz.
	Zavarforrások vannak az okostelefon/tablet és az InScenio FM-Master WLAN között.	<ul style="list-style-type: none"> • Csökkentse a távolságot az okostelefon/tablet és az InScenio FM-Master WLAN között. • Válasszon más helyet a kezeléshez. • Biztosítson szabad rálátást az InScenio FM-Master WLAN és az okostelefon/tablet között. • Az InScenio FM-Master WLAN és az okostelefon/tablet közötti közvetlen WLAN-kapcsolat (Access Point) esetén válasszon másik WLAN-csatornát (→ „Settings” képernyő).
	Túl nagy a távolság az okostelefon/tablet és az InScenio FM-Master WLAN között.	<ul style="list-style-type: none"> • Csökkentse a távolságot, ne lépjk túl a 80 m-es max. hatótávolságot. • A hatótáv növeléséhez alkalmazzon a kereskedelemben kapható repeart.
	Kilazult, ill. nincs csatlakoztatva az InScenio FM-Master WLAN WLAN-antennája.	Csatlakoztassa és húzza meg a WLAN-antennát, és állítsa be az okostelefon/tablet, ill. a router irányába.
	Az InScenio FM-Master WLAN WLAN-antennája nincs beállítva.	Állítsa be a WLAN-antennát az okostelefon/tablet, ill. a router irányába.
	Az InScenio FM-Master WLAN áramellátásának megszakítva.	Biztosítsa az áramellátást. <ul style="list-style-type: none"> • A LED zölden világít. • A LED zölden világ, ha a WLAN-kapcsolat létrejött.
	Az InScenio FM-Master WLAN vevője meghibásodott.	Vegye fel a kapcsolatot az OASE szervizével.
	Az „FM-Master” alkalmazás elavult.	Telepítse az okostelefonra/tabletre az aktuális „FM-Master” alkalmazást.
	Az okostelefon/tablet operációs rendszere elavult.	Frissítse az operációs rendszert.
A dimmer kapcsoló nem működik.	A finombiztosíték kioldott. <ul style="list-style-type: none"> • Nem dimmelhető eszközt csatlakoztattak a dimmelhető dugaszolóaljzatra. • Túllépték a maximálisan megengedett csatlakozó vezeték hosszát. 	<ul style="list-style-type: none"> • Cserélje ki a biztosítékokat (→ Műszaki adatok). • Kizárólag erre alkalmas készüléket csatlakoztasson a dimmelhető dugaszolóaljzatra. • Tartsa be a maximálisan megengedett csatlakozóvezeték-hosszúságot.
Az InScenio FM-Master WLAN nem megfelelő időben kapcsol.	Az InScenio FM-Master WLAN rendszerideje nem egyezik a tényleges idővel.	Frissítse a rendszeridőt a kezelőkészülék idejére. (→ Rendszeridő frissítése)
A hozzáadott rádiós vezérlésű OASE eszköz nem reagál a parancsokra.	A 433,92-MHz-es rádiós vezérléshez túl nagy a távolság az InScenio FM-Master WLAN készüléktől.	Csökkentse a távolságot az InScenio FM-Master WLAN és az OASE eszköz között, ne lépjk túl a 80 m-es max. hatótávolságot.
A hozzáadott EGC-készülék nem reagál a parancsokra	Szakadás az adatvezetékben	Ellenőrizze az EGC-csatlakozókat
	Az ESC-eszköznek nincs áramellátása	Biztosítsa az áramellátást.
Nincs kapcsolat az EGC-készülék és az InScenio FM-Master WLAN EGC között.	Szakadás az adatvezetékben	Ellenőrizze az EGC-csatlakozókat
	Az ESC-eszköznek nincs áramellátása	Biztosítsa az áramellátást.

Hiba	Ok	Megoldás
A kézi jeladó parancsára több eszköz reagál.	Az InScenio FM-Master WLAN egyik csatomájára több eszköz is be lett tanítva.	Távolítsa el a nem kívánt eszközt. • Az eszköz eltávolítása az eszköz használati útmutatójában ismertetve.
A LED sárgán világít	Az InScenio FM-Master WLAN firmware-frissítési módban van.	A WLAN-hálózattal kapcsolja össze az „OASE_UPDATE_XXXXXX”, ill. az „OASE_UPDATE_EGC_XXXXXX” elemeket, majd az alkalmazással indítsa el a firmware-frissítést
A LED sárgán lassan villog (2 másodpercig világít, 1 másodpercre kialszik).	Az InScenio FM-Master WLAN WLAN-kapcsolaton keresztül kapcsolódni próbál a routerhez.	<ul style="list-style-type: none"> • Csökkentse a távolságot, ne lépjen túl a 80 m-es max. hatótávolságot. • Szüntesse meg a WLAN-jelét gyengítő zavarforrásokat (pl. más vezeték nélküli egységek, magasságkülönbség). • Kapcsolja be a WLAN-router. • Aktiválja a routeren a WLAN-funkciót. • Ha a router már nincs meg vagy meghibásodott, akkor állítsa vissza az InScenio FM-Master WLAN hálózati beállításait, hogy Access-Point üzemmódban közvetlenül tudja vezérelni (→ Hálózati beállítások visszaállítása). • Csatlakozzon az InScenio FM-Master WLAN-nal másik routerre (→ Kapcsolat létesítése a WLAN-routerrel (router/felhő üzemmód)).
A LED pirosan villog.	Belső hiba	<ul style="list-style-type: none"> • Válassza le az áramellátást, várjon 10 másodpercet, majd csatlakoztassa ismét az áramellátást. • Állítsa vissza gyári beállításokra az InScenio FM-Master WLAN eszközt.
Az eszköz nem indul el, a piros LED villog.	Nem található firmware.	Firmware-frissítési mód indítása kézzel (→ A firmwarefrissítési mód manuális indítása)

8.2 A firmwarefrissítési mód manuális indítása

Ez az alábbiak szerint végezhető el:

J

1. Válassza le az áramellátást.
2. Húzza le a záródugót.
3. Vezesse be a szervizstiftet a két felső dugaszolóaljzat közé, amíg ellenállást nem érez. Elérte a reset gombot.
4. Tartsa nyomva a reset gombot.
5. Állítsa helyre az áramellátást úgy, hogy közben nyomja a reset gombot.
6. Kb. 2 másodperc után engedje el a reset gombot.
 - Az InScenio FM-Master WLAN akkor van firmware-frissítési módban, ha a LED sárgán villog.
7. Létesítsen az okostelefonnal/tablettel WLAN-kapcsolatot a WLAN OASE_UPDATE_XXXXXX, ill. OASE_UPDATE_EGC_XXXXXX elemekhez.
8. Indítsa el a firmware-frissítést az alkalmazással. (→ Firmware frissítése)
9. Helyezze be a záródugót.

9 Tisztítás és karbantartás



FIGYELMEZTETÉS

A villamos feszültség halált vagy súlyos sérüléseket okozhat.

- A készüléken való munkavégzés előtt húzza ki a hálózati csatlakozódugaszt.

9.1 Készülék tisztítása

A készüléket száraz, puha és tiszta törlőkendővel tisztítsa. Maró hatású tisztítószerek, vagy vegyszeroldatok használata tilos, mivel ezek megtámadják a burkolatot, vagy károsan befolyásolják a működőképességet.

9.2 Biztosíték cseréje

A dimmert finombiztosítékkal van biztosítva.

Feltétel:

- A csatlakoztatott eszközök hálózati csatlakozódugasza ki van húzva.

Ez az alábbiak szerint végezhető el:

K

1. Húzza le a záródugót.
2. Csavarhúzóval forgassa el balra a biztosítéktartót enyhe nyomást gyakorolva egy negyed fordulattal (bajonettzár).
3. Vegye ki a biztosítékot a biztosítéktartóval együtt.
4. Helyezze be a finombiztosítékot.
Típus: → Műszaki adatok
5. Csavarja vissza a biztosítéktartót.
6. Helyezze be a záródugót.

10 Kopóalkatrészek

- A dimmer kapcsoló finombiztosítéka

Pótalkatrészek Az OASE eredeti alkatrészeivel a készülék biztonságos marad és továbbra is megbízhatóan működik. Alkatrész rajzokat és alkatrész árakat internetes oldalunkon talál:

<https://www.florapack.hu>

Oase alkatrész katalógus, Oase pótalkatrész árlista

További segítség: e-mailben: florapack@florapack.hu

Telefonon: 30/298-7694

Kérjük, a pótalkatrész kiválasztásához adja meg a termék pontos típusát és 5 jegyű cikkszámát!

12 Megsemmisítés



ÜTMUTATÁS

A készüléket nem szabad háztartási hulladékként ártalmatlanítani.

- A készüléket a kábel levágásával használhatatlanná kell tenni, és az arra előírányzott visszavételi rendszeren keresztül kell ártalmatlanítani.