

**PRO
NOVO[®]**

JBL

AUTOFOOD

*Black
White*

FLORAPACK



FUTTERAUTOMAT

AUTOMATIC FEEDER

**DISTRIBUTEUR AUTOMATIQUE
DE NOURRITURE**

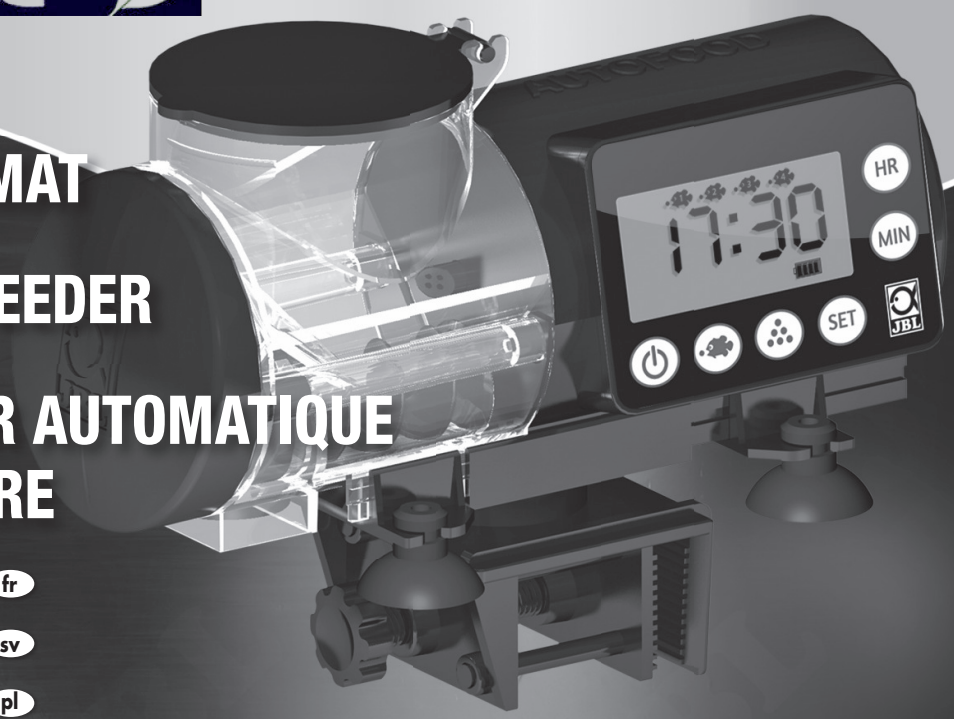

- | | | |
|----|----|----|
| de | en | fr |
| nl | it | sv |
| es | pt | pl |
| cs | ru | ro |
| tr | el | zh |
| | | tw |

2+2 *Jahre Garantie
Year Guarantee
Ans de garantie

*Registrierung erforderlich / Registration required /
Enregistrement nécessaire



JBL PRONOVO[®] AUTOFOOD *Black, White*

1

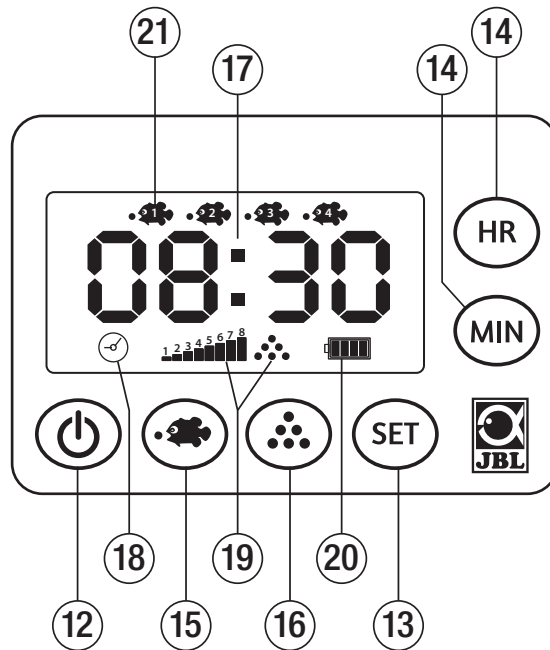

UK CA CE



JBL PRONOVO® AUTOFOOD *Black, White*

2+2* Jahre Garantie
Year Guarantee
Ans de garantie

www.jbl.de/productguarantee/



de **Nicht vergessen:**

Registrieren Sie sich für die erweiterte 2 + 2 Jahre Garantie unter www.jbl.de/service

en **Don't forget:**

register for the extended 2 + 2 year guarantee under www.jbl.de/en/service

fr **N'oubliez pas :**

enregistrez-vous pour l'extension de garantie 2 + 2 à l'adresse www.jbl.de/service

nl **Niet vergeten:**

ga naar www.jbl.de/nl/service en laat u registreren voor de verlengde 2 + 2 jaar garantie

it **Non dimenticare:**

registrati qui per la garanzia ampliata di 2 + 2 anni www.jbl.de/it/service

sv **Glöm inte att:**

registrera dig för den förlängda garantin på 2 + 2 år under www.jbl.de/en/service

es **No lo olvide:**

regístrese para disfrutar de la garantía ampliada de 2 + 2 años en www.jbl.de/es/servicios

pt **Não se esqueça:**

de registarse no site www.jbl.de/service para obter a garantia ampliada de 2+2 anos.

pl **Prosimy pamiętać:**

o rejestracji koniecznej do otrzymania przedłużonej gwarancji 2+2 lata pod adresem: www.jbl.de/pl/serwis

cs **Nezapomeňte:**

K získání rozšířené záruky 2 + 2 roky se zaregistrujte na www.jbl.de/cs/servis

ru **Не забудьте:**

зарегистрируйтесь для получения расширенной гарантии 2 + 2 года по адресу: www.jbl.de/service

ro **Nu uitați:**

Înregistrați-vă pentru o garanție extinsă de 2 + 2 ani pe www.jbl.de/service

tr **Unutmadan:**

Genişletilmiş 2 + 2 yıl garanti için <http://www.jbl.de/tr/yarдим/jbl-yarдим> sayfasında kaydınızı yaptırın

el **Μην ξεχάσετε:**

Εγγραφείτε για την εκτεταμένη εγγύηση 2 + 2 έτη στη διεύθυνση www.jbl.de/service

zh

tw 請勿忘記：請在 www.jbl.de/service 下進行登記，以獲得延展到 2 + 2 年的保固

JBL PRONOVO® AUTOFOOD *Black, White*

INSTALLATION

1

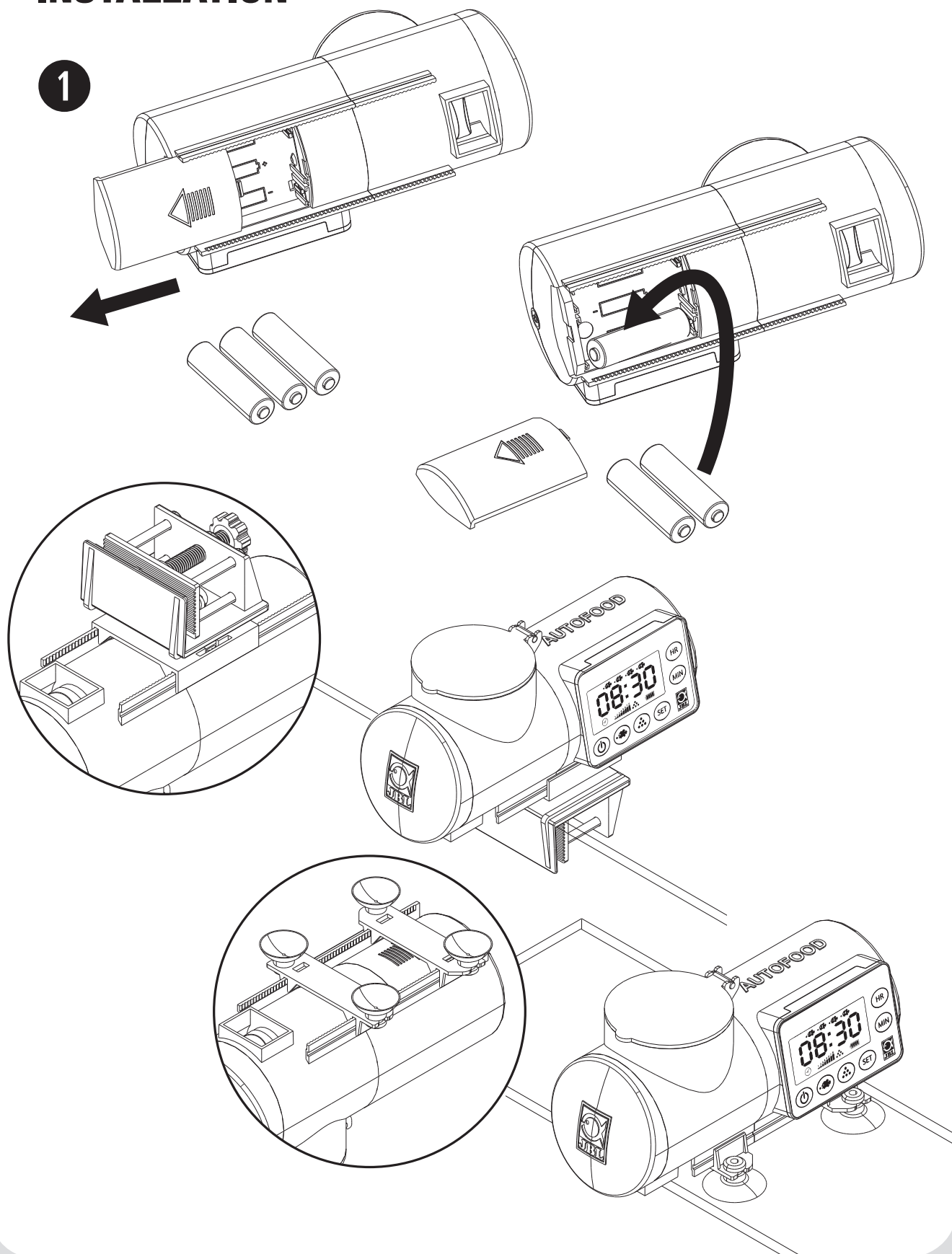

JBL PRONOVO® AUTOFOOD *Black, White*

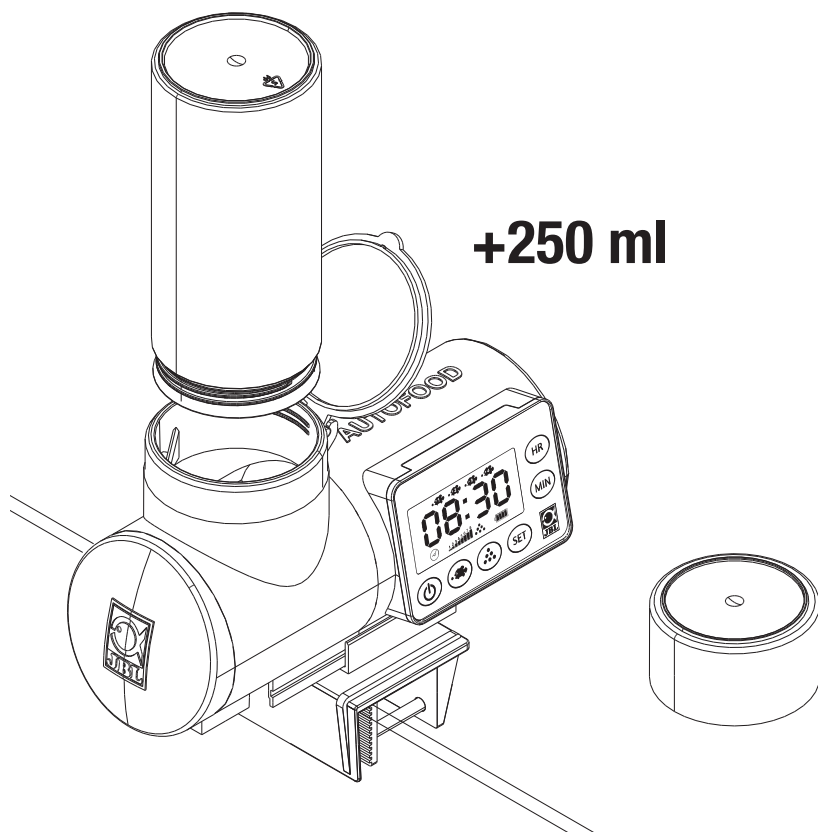

TIPP:

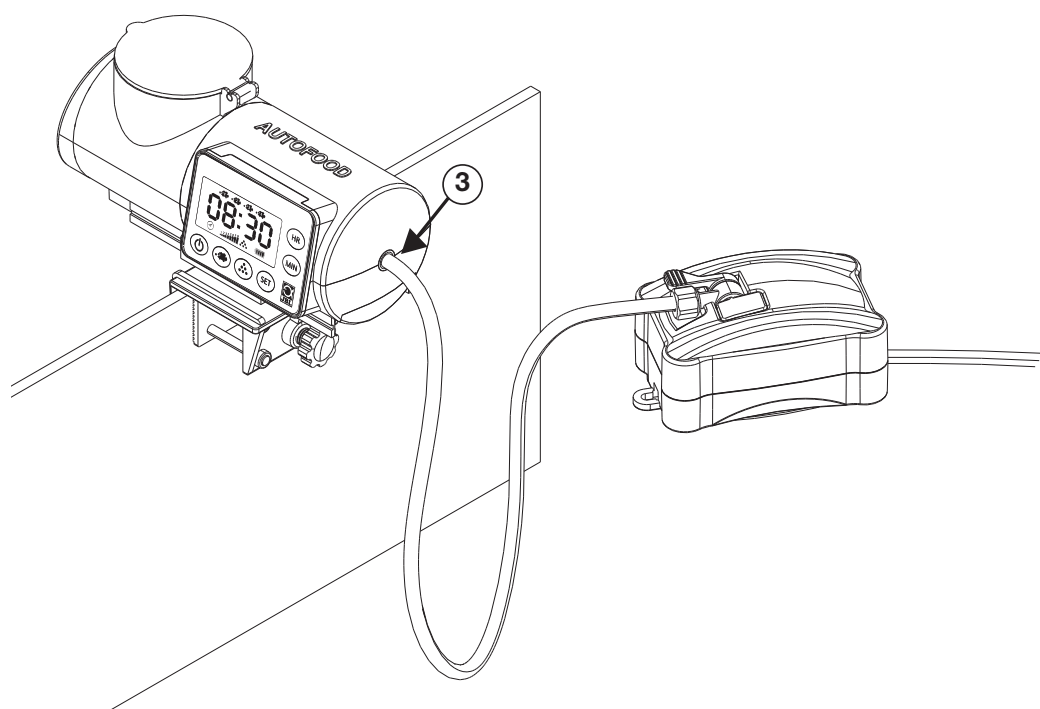

JBL PRONOVO® AUTOFOOD *Black, White*

2 

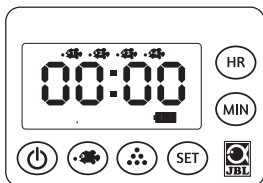
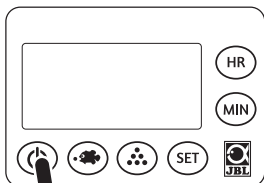

3 

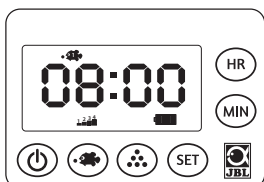

4 



1 2 3 4 5 6 7 8 

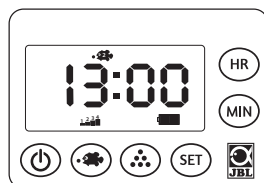

JBL PRONOVO® AUTOFOOD *Black, White*

5

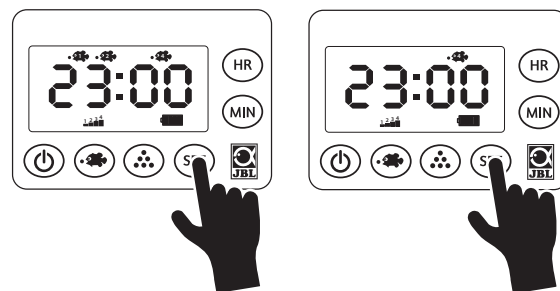
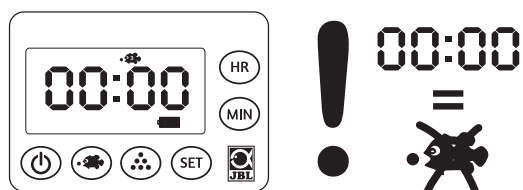
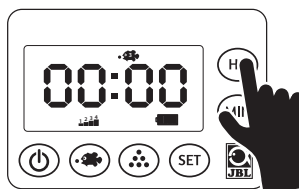
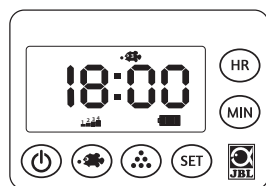
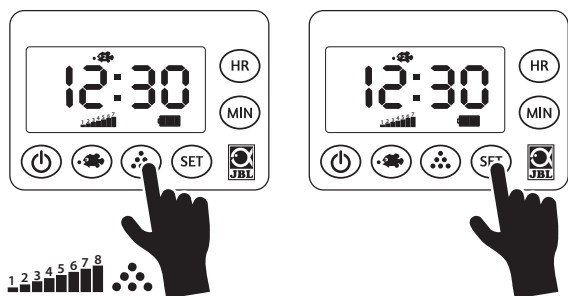
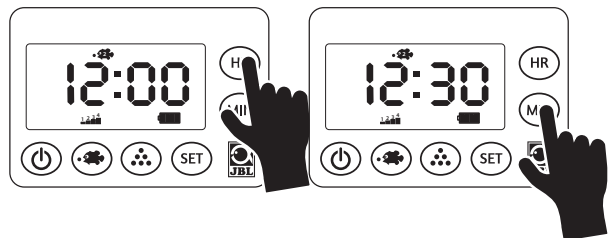

6 Extra



1x-8x



JBL PRONOVO® AUTOFOOD *Black, White*

de	1 - 5
en	6 - 10
fr	11 - 15
nl	16 - 20
it	21 - 25
sv	26 - 30
es	31 - 35
pt	36 - 40
pl	41 - 45
cs	46 - 50
ru	51 - 55
ro	56 - 60
tr	61 - 65
el	66 - 70
zh	71 - 75
tw	

Gebrauchsanleitung:

Lesen Sie die Gebrauchsanleitung, insbesondere die Sicherheitshinweise, sorgfältig durch. Die Nichtbeachtung dieser Gebrauchsanleitung kann zu schweren Verletzungen oder zu Schäden am Produkt führen.

Beschreibung des Produktes

Futtermat zur Fütterung von trockenem Granulatfüttermittel. Es können 1-4x täglich 1-8 Portionen gefüttert werden. Die Fütterungszeiten sind frei wählbar. Das in der Futterkammer befindliche Futter wird mittels einer Förderschnecke zur Austrittsöffnung transportiert, die sich nach der Fütterung selbstständig schließt, um das Eindringen von Feuchtigkeit zu verringern. Mithilfe des mitgelieferten Zubehörs kann das Gerät über/an allen gängigen Aquarien montiert werden.

Bezeichnung der Komponenten des Produktes (Abb. ①)

1. Motorgehäuse
2. Batteriefach
3. Luftanschluss
4. Futterkammer
- 4a Messer zum Öffnen der Siegfolie
5. Deckel
6. Dosierschnecke
7. Austrittsöffnung
8. Deckel an Schneckenkanal
9. 2 Schiebehalterungen für je 2 Saugnäpfe
10. Klemmhalterung
11. Halteschiene für 9 und 10
12. An/Aus Schalter
13. Taster „SET“
14. Taster für Stunde und Minute
15. Taster für manuelle Fütterung
16. Taster für Futtermenge
17. Anzeige Uhrzeit
18. Symbol Uhrzeit
19. Anzeige für Futtermenge (8 Stufen)
20. Batterieanzeige
21. Symbol für Fütterung 1 – 4
22. 3 x Batterie AA/LR6/ 1,5V
23. **PRONOVO®** Adapterring

Bestimmungsgemäßer Gebrauch

- Das Produkt ist ausschließlich zur Dosierung von trockenem Granulatfuttersmittel bis zu einer Korngröße von 3mm zu verwenden. Das Produkt ist nur im Innenbereich zu nutzen. Das Produkt ist ausschließlich für den Privatgebrauch bestimmt und nicht für den gewerblichen Bereich geeignet.
- Verwendung des Produktes nur wie in der Gebrauchsanleitung beschrieben. Jede andere Verwendung gilt als nicht bestimmungsgemäß und kann zu Sachschäden oder zu Personenschäden führen.

Sicherheitshinweise

- Das Gerät ist kein Kinderspielzeug. Dieses Gerät kann von Kindern über 8 Jahren und von Menschen mit eingeschränkten körperlichen, sensorischen oder mentalen Fähigkeiten, sowie unerfahrenen Menschen verwendet werden, wenn sie beaufsichtigt werden oder bezüglich des sicheren Gebrauchs des Gerätes unterwiesen wurden und die daraus resultierenden Gefahren verstanden haben.
- Reinigung und Wartung dürfen nicht durch Kinder durchgeführt werden, es sei denn, sie sind älter als 8 Jahre und beaufsichtigt.
- Halten Sie Verpackungsfolien von Kindern fern → Erstickungsgefahr!
- Das Gerät und seine Zubehörteile außerhalb der Reichweite von Kindern aufbewahren.
- Batterien dürfen nicht in die Hände von Kindern gelangen. Kinder können Batterien verschlucken. Wenn das Batteriefach nicht mehr ordnungsgemäß schließt, das Produkt nicht weiterverwenden und von Kindern fernhalten. Wurde eine Batterie verschluckt, muss sofort medizinische Hilfe in Anspruch genommen werden.
- Batterien dürfen keiner Hitze ausgesetzt werden. Direkte Sonne und Feuer vermeiden!
- Batterien regelmäßig überprüfen, um ein Auslaufen der Batterie zu vermeiden. Bei Bedarf durch Batterietyp AA/LR6/ 1,5V ersetzen.
- Das Gerät darf nicht ins Wasser getaucht werden und der Installationsort muss vor möglichem Wasseraustritt geschützt werden.
- Das Gerät muss vor Regen oder Frost geschützt werden. Die Verwendung ist nur für den Innenbereich gestattet.
- Vor Wartung und Reinigungsarbeiten am Gerät bitte zuerst die Batterien entfernen. Vor Arbeiten im Aquarium das Gerät abmontieren und zur Seite legen.



Einstellung der Fütterungszeiten:

Wir empfehlen, vor Installation am Aquarium die Einstellung der Fütterungszeiten durchzuführen:

1. Das Batteriefach in Pfeilrichtung öffnen und drei Batterien entsprechend den Symbolen einlegen. Das Batteriefach wieder schließen.
2. An/Aus-Schalter drücken. Im Display erscheint eine Anzeige.

3. „SET“ drücken: Im Display blinkt das Uhrzeitsymbol. Mit „HR“ und „MIN“ die aktuelle Uhrzeit einstellen und „SET“ zur Bestätigung drücken.
4. Das Symbol für Fütterung 1 blinkt. Die gewünschte Fütterungszeit mit „HR“ und „MIN“ einstellen. Anschließend die gewünschte Futtermenge durch mehrfaches Drücken des Tasters „Futtermenge“ einstellen und anschließend wieder „SET“ zur Bestätigung drücken. Es sind bis zu 8 Stufen möglich. Die entsprechende Stufe ist von der Größe des Granulats abhängig und sollte ausprobiert werden.
5. In der genannten Weise alle weiteren gewünschten Futterzeiten (bis zu 4 Fütterungen pro Tag) einstellen und mit „SET“ beenden.
Wird eine Fütterung nicht gewünscht die Zeit auf 00:00 einstellen. Das entsprechende Symbol verschwindet dann vom Display und die Fütterung findet nicht statt.
6. Manuelle Fütterung: Durch mehrfaches Drücken (bis zu 8x) des Tasters „Manuelle Fütterung“ kann eine extra Fütterung mit der entsprechenden Futtermenge ausgelöst werden. Einige Sekunden nach dem letzten Druck auf den Taster beginnt die Fütterung. Diese Vorgehensweise wird empfohlen, um die Menge an gefördertem Futter zu bestimmen und gemäß Punkt 4 festzulegen
7. Nach Ausschalten des Futterautomaten am An/Aus-Schalter bleiben alle Programmierungen erhalten und die Uhr läuft weiter. Nach Entnahme der Batterien muss neu programmiert werden.
8. Durch mehrfaches Drücken von „SET“ werden nacheinander alle eingestellten Zeiten angezeigt.
9. Wird keine Taste gedrückt, kehrt das Display nach ca. 30 Sekunden zur Uhrzeitanzeige zurück.

Installation:

1. Je nach Erfordernis kann der Futterautomat entweder mit Saugnäpfen oder mittels Klemmhalter am Aquarium montiert werden. Dazu entweder die beiden Halterungen mit den Saugnäpfen oder die Klemmhalterung auf die Halteschiene am Futterautomaten schieben. Auf genügend Abstand zwischen den beiden Halterungen der Saugnäpfe achten, um einen stabilen Stand zu gewährleisten.
2. Den Futterautomaten so positionieren, dass kein Wasser an die Futteraustrittsöffnung spritzen kann!
3. Granulatfuttermittel in die Futterkammer füllen. Falls gewünscht, kann eine versiegelte 250 ml JBL Futterdose auf die obere Öffnung des Futterautomaten aufgeschraubt werden. Bei Nutzung einer 250 ml **JBL PRONOVO®** Futterdose muss zuerst der Adaptring aufgeschraubt werden.
Beim Aufschrauben der JBL Futterdose etwas Druck nach unten ausüben um die Versiegelung der 250 ml JBL Futterdose aufzuschneiden. Die Siegelfolie wird so weit aufgeschnitten, dass das Futter herausfällt, die Folie jedoch noch an der Dose hängt und so nicht in die Dosierschnecke fällt.
4. Optional kann an den Luftanschluss am Motorgehäuse eine Belüfterpumpe angeschlossen werden. So bleibt das Futter immer trocken.
5. Zum Test eine manuelle Fütterung durchführen, wie im vorigen Kapitel erwähnt. Es dauert einige Umdrehungen, bis der Schneckenkanal sich mit Futter gefüllt hat. Erst danach erfolgt eine gleichmäßige Futterausgabe.

Wartung:

- Neue Batterien der Größe AA/LR6/ 1,5V bereithalten, wenn die Batterieanzeige nur noch einen Ladebalken anzeigt. Batterien tauschen, wenn kein Balken mehr angezeigt wird.
- Das Gerät außen mit einem trockenen Mikrofasertuch abwischen. Futterkammer und Schneckenkanal mit Dosierschnecke können bei Bedarf mit einem trockenen Pinsel gereinigt werden.

Wichtige Hinweise:

- Bei längerem Nichtgebrauch alle Batterien aus dem Batteriefach entfernen! Für Schäden durch ausgelaufene Batterien übernimmt JBL keine Haftung!
- Futterreste im Gerät vor längerer Nutzungspause entfernen.

Entsorgung

Verpackung

Entsorgen Sie die Verpackung sortenrein.



Produkt

- Dieses Gerät darf nicht mit dem normalen Hausmüll entsorgt werden. Die örtlichen Entsorgungsvorschriften für Elektrogeräte beachten.
- Verbrauchte oder defekte Batterien nicht im Hausmüll entsorgen! Die Batterien können bei Ihrem Händler oder an örtlichen Sammelstellen abgegeben werden.

Herstellergarantie

2+2* Jahre Garantie
Year Guarantee
Ans de garantie



www.jbl.de/productguarantee/

Die Garantie besteht neben den gesetzlichen Ansprüchen des Kunden auf Lieferung einer mangelfreien Ware gegenüber dem Verkäufer und schränkt die gesetzlichen Mängelansprüche aus § 437 BGB nicht ein.

Wir, die JBL GmbH & Co. KG, Dieselstr. 3, 67141 Neuhofen, Germany übernehmen für die nachfolgend genannten Geräte gegenüber dem Endkunden eine **Garantie von 2 Jahren ab Kaufdatum für Mängelfreiheit und Funktionsfähigkeit.**

Darüber hinaus bieten wir dem Endkunden nach erfolgreicher Produktregistrierung binnen der zweijährigen gesetzlichen Gewährleistungsfrist unter www.jbl.de/productregistration eine **erweiterte 2+2 Jahre Garantie** ab Kaufdatum für das Gerät an.

60630 JBL PRONOVO® AUTOFOOD Black

60631 JBL PRONOVO® AUTOFOOD White

Von der Garantie ausgenommen sind Verschleißteile, wie z. B. Dosierschnecke.

Die Garantie umfasst die Reparatur nach unserer Wahl **durch Ersatz (kostenlose Lieferung eines gleichwertigen Produktes) oder dessen Instandsetzung nach den technischen Erfordernissen.**

Für die aufgrund der Garantie instandgesetzten oder ersetzten Teile gilt die verbleibende Garantiezeit.

Die Garantie umfasst nicht den Ersatz von unmittelbaren oder mittelbaren Folgeschäden.

Die Garantie gilt ausschließlich für Verkäufe an **Kunden innerhalb der Europäischen Union.**

Die Garantie erlischt, wenn das Produkt von dem Kunden oder Dritten nicht fachgerecht montiert, gewartet oder gereinigt wurde, vorsätzlich beschädigt sowie in irgendeiner Weise nicht bestimmungsgemäß verändert wurde.

Innerhalb der Garantiedauer wenden Sie sich unter Vorlage eines gültigen Kaufbelegs an Ihren Fachhändler oder kontaktieren Sie uns unter www.jbl.de/de/support/service-kundenservice

Instruction manual:

Read these instructions for use carefully, especially the safety instructions. Failure to observe these instructions for use may result in serious injury or damage to the product.

Description of the product

Automatic feeder for feeding dry granulate food. 1-8 portions can be fed 1-4 times a day. The feeding times are freely selectable. The food in the feed chamber is transported to the outlet opening by means of a screw conveyor, which closes automatically after feeding to reduce moisture entry. The unit can be mounted above/on all common aquariums using the accessories supplied.

Designation of the product's components (Fig. ❶)

1. Motor housing
2. Battery compartment
3. Air connection
4. Feed chamber
- 4a knife to cut the sealing foil
5. Lid
6. Dosing screw
7. Food outlet
8. Lid of screw channel
9. 2 sliding holders for 2 suction cups each
10. Clamp holder
11. Holding rail for 9 and 10
12. On/Off switch
13. Pushbutton "SET"
14. Pushbutton for hour and minute
15. Pushbutton for manual feeding
16. Pushbutton for food quantity
17. Time display
18. Time symbol
19. Food quantity display (8 levels)
20. Battery display
21. Symbol for feeds 1 - 4
22. 3 x battery AA/LR6/ 1.5V
23. **PRONOVO®** adapter ring

Intended use

- The product is to be used exclusively for dosing dry granulate foods up to a grain size of 3mm. The product is to be used indoors only. The product is intended for private use only and is not suitable for commercial use.
- Use the product only as described in the instructions for use. Any other use is considered improper and may result in damage to property or personal injury

Safety instructions:

- The product is not a child's toy. This appliance can be used by children over 8 years of age and by people with reduced physical, sensory or mental capabilities, and by inexperienced persons, if they are under supervision or have been instructed how to use the appliance in a safe way, and if they understand the hazards involved.
- Cleaning and maintenance must not be carried out by children unless they are older than 8 years and under supervision.
- Keep packaging films away from children → risk of suffocation!
- Keep the appliance and its accessories out of the reach of children.
- Keep batteries out of the reach of children. Children can swallow batteries. If the battery compartment no longer closes properly, do not continue to use the product and keep it away from children. If a battery is swallowed, seek medical attention immediately.
- Batteries must not be exposed to heat. Avoid direct sunlight and fire!
- Check batteries regularly to avoid battery leakage. Replace with battery type AA/LR6/ 1.5V if necessary.
- The unit must not be immersed in water and the installation site must be protected from possible water leakage.
- The unit must be protected from rain or frost. It is only permitted for indoor use.
- Before maintenance and cleaning work on the unit, please remove the batteries first. Before working in the aquarium, dismount the unit and put it safely to one side



Setting the feeding times:

We recommend that you set the feeding times before installation on the aquarium:

1. Open the battery compartment in the direction of the arrow and insert three batteries according to the symbols. Close the battery compartment again.
2. Press the On/Off switch. A symbol will appear in the display.
3. Press "SET": The time symbol will flash on the display. Use "HR" and "MIN" to set the current time and press "SET" to confirm.

4. The symbol for feed 1 flashes. Set the desired feeding time with "HR" and "MIN". Afterwards set the desired food quantity by pressing the "Food quantity" pushbutton several times. Then press "SET" again to confirm. Up to 8 levels are possible. The level depends on the size of the granulate. Do a test beforehand to determine the final level.
5. Set all other required feeding times (up to 4 feeds per day) in the same way and finish with "SET".
If a feed is not required, set the time to 00:00. The corresponding symbol will then disappear from the display and feeding will not be carried out.
6. Manual feeding: By pressing the pushbutton "Manual feeding" several times (up to 8 times), an extra feeding with the corresponding food quantity can be triggered. A few seconds after the last press of the pushbutton, the feeding will start.
This procedure is recommended to determine the amount of food needed and to set it as described in point 4.
7. After switching off the automatic feeder via the On/Off switch, all programming is retained and the clock continues to run. After removing the batteries, the programming will need to be repeated.
8. By pressing "SET" several times, all set times are displayed in succession.
9. If no button is pressed for approx. 30 seconds, the display returns to the time display.

Installation:

1. Depending on requirements, the automatic feeder can be mounted on the aquarium either with suction cups or by means of a clamp holder. To do this, slide the two holders either with the suction cups or the clamp holder onto the holding rail of the automatic feeder. Allow sufficient space between both suction cup holders, to enable a stable support.
2. Position the feeder so that no water can splash onto the food outlet opening!
3. Fill granulate food into the feed chamber. If required, a sealed 250 ml JBL food can be screwed onto the top opening of the automatic feeder.
When using a 250 ml **JBL PRONOVO®** food can, the adapter ring needs to be screwed on first.
When screwing on the JBL food can, apply a little downward pressure to cut open the seal of the 250 ml JBL food can. The sealing foil will be cut wide enough for the food to drop out, but the foil will stay attached to the can and thus does not fall into the dosing screw.
4. As an option an air pump can be connected to the air connection of the motor housing. This will keep the food permanently dry.
5. As a test, try out a manual feeding, as described in the previous chapter. It will take several turns before the screw channel is filled with food. Only then will the food supply be steady

Maintenance:

- Have new AA/LR6/1.5V batteries ready when the battery indicator only shows one charging bar. Replace the batteries if no bar is displayed.
- Wipe the outside of the unit with a dry microfibre cloth. When needed please clean the food chamber and the screw channel with a dry brush.

Important information:

- Remove all batteries from the battery compartment when not in use for a longer period of time! JBL accepts no liability for damage caused by leaking batteries!
- Remove food residues in the unit before longer periods of non-use.

Disposal:

Packaging

Dispose of the packaging according to type.



Product

- This appliance must not be disposed of with normal household waste. Please observe the local disposal regulations for electrical appliances.
- Do not dispose of used or defective batteries in the household waste! The batteries can be returned to your dealer or to local collection points.

Manufacturer Guarantee

2+2* Jahre Garantie
Year Guarantee
Ans de garantie



www.jbl.de/productguarantee/

In addition to the legal claims of the customer against the seller the guarantee covers the delivery of goods free of defects and does not affect the statutory claims for defects in accordance with § 437 BGB.

We, JBL GmbH & Co. KG Dieselstr. 3, 67141 Neuhofen, Germany offer the end user a **guarantee of 2 years from the date of purchase for functionality and absence of defects** for the products listed below.

Furthermore we offer the end user, after a successful product registration for the device within the statutory warranty period, under www.jbl.de/productregistration, an **extended 2+2 years guarantee** from the date of purchase.

60630 JBL PRONOVO® AUTOFOOD Black

60631 JBL PRONOVO® AUTOFOOD White

Parts subject to wear, such as the dosing screw, are excluded from the guarantee.

The guarantee includes the repair at our discretion by replacement (free delivery of a comparable product) or its overhaul in accordance with the technical requirements.

The remaining period of the original guarantee period applies for the part to be overhauled or replaced under this guarantee.

The guarantee does not include the compensation of direct or indirect consequential damages.

The guarantee only applies on sales to **customers within the European Union.**

The guarantee is void, if the product **was not correctly installed, maintained or cleaned, intentionally damaged or modified in any way not according to the intended purpose** by the customer or third parties.

Please contact your specialist retailer during the guarantee period by presenting a valid purchase receipt or contact us under www.jbl.de/de/support/service-kundenservice